



Pluto

модель 713-Pluto I-Size



ECE R129
i-Size 76-150CM

RU

Благодарим за покупку детского автокресла PLUTO. В случае возникновения вопросов по данному продукту, пожалуйста, свяжитесь с нашим отделом по работе с клиентами.

ПРЕДУПРЕЖДЕНИЕ

- Пожалуйста, внимательно прочитайте данную инструкцию перед использованием детского автокресла и сохраните ее для последующего использования, чтобы гарантировать безопасность вашего ребенка. Несоблюдение указаний данной инструкции может привести к серьезным повреждениям вашего ребенка.
- Внимание – Данное детское автокресло является детским удерживающим устройством категории i-Size. В соответствии с требованиями европейского стандарта ECE R 129 данное детское автокресло разрешено использовать в автомобилях с автомобильными сиденьями, приспособленными для детских удерживающих устройств категории i-Size в соответствии с информацией, предоставленной производителем транспортного средства в инструкции по эксплуатации автомобиля. В случае возникновения сомнений, пожалуйста, свяжитесь с производителем детского удерживающего устройства или с продавцом.
- **Детское автокресло Osann PLUTO предназначено для детей ростом от 76 до 150 см (максимальным весом 36 кг).**
- Данное детское автокресло разрешено использовать только по ходу движения автомобиля.
- **ВАЖНО – Не используйте детское автомобильное кресло в положении по направлению движения до достижения ребенком возраста 15 месяцев.**
- Детское автокресло должно быть использовано только со своим собственным пятиточечным ремнем безопасности для детей ростом до 105 см и максимальным весом 24кг.
- Детское автокресло НЕ МОЖЕТ быть использовано с пятиточечным ремнем безопасности для детей ростом выше 105см и/или весом больше 24 кг.
- При росте от 100 см (до максимум 150 см) пятиточечный ремень можно снять, и ребенок может быть зафиксирован трехточечным автомобильным ремнем.
- При росте ребенка от 135 до 150см детское автокресло PLUTO может не подойти для всех типов автомобилей из-за низкой крыши.
- При росте ребенка выше 150 см, он должен ездить на сиденье автомобиля и быть пристегнут трехточечным автомобильным ремнем.
- Детское автокресло может быть установлено только с помощью фиксации Isofix и якорного ремня Top-Tether в положение по направлению движения.
- Для установки детского автокресла с помощью креплений Isofix: пожалуйста, прочитайте инструкцию по эксплуатации вашего автомобиля от производителя.
- Не пользуйтесь никакими другими кнопками, кроме тех, которые указаны в данной инструкции и промаркированы на детском удерживающем устройстве.
- Не используйте детское автокресло дома. Оно не предназначено для домашнего использования и должно быть использовано только в автомобиле.
- Никогда не оставляйте ребенка без присмотра на сиденье автомобиля.
- Детское автокресло следует заменить, если оно подверглось сильному удару во время аварии.
- В целях безопасности детское автокресло должно быть зафиксировано в автомобиле.

- в даже если ваш ребенок не находится в автокресле в данный момент.
- Всегда проверяйте, что все крепления, удерживающие детское автокресло в автомобиле и ремни, удерживающие ребенка, отрегулированы под размеры ребенка, находящегося в автокресле, и правильно зафиксированы. Также убедитесь, что ремни не перекручены.
- Багаж или другие предметы, которые могут привести к травме в случае столкновения, должны быть надежно закреплены.
- Жесткие предметы и пластиковые детали детского удерживающего устройства должны быть размещены и установлены таким образом, чтобы они не попали под подвижное сиденье или дверь автомобиля при повседневном использовании.
- Пожалуйста, не подвергайте детское автокресло воздействию прямых солнечных лучей. При прямом интенсивном солнечном свете детское автокресло или его части сильно нагреваются, что может привести к травме вашего ребенка.
- Важно надежно закрепить поясной ремень безопасности. Чтобы избежать риска падения, ваш ребенок всегда должен быть пристегнут.
- Опасно вносить изменения или дополнения в устройство без согласования ответственного органа. Несоблюдение инструкций по установке, предоставленных производителем детского удерживающего устройства, также связано с рисками.
- Данное детское автокресло спроектировано для детей ростом от 76 до 150 см и весом максимально до 36 кг. Никогда не перегружайте детское автокресло, перевозка в нем более одного ребенка или дополнительный груз.
- Детское удерживающее устройство нельзя использовать без чехла.
- Чехол детского автокресла нельзя заменить на отличный от рекомендованного производителем, поскольку чехол автокресла является частью детского удерживающего устройства.

Правильная установка в автомобиле.

Внимание: При установке детского автокресла соедините фиксаторы Isofix детского автокресла с кронштейнами Isofix автомобиля и закрепите их щелчком. Окно дисплея системы Isofix станет зеленым при полной фиксации. Закрепите якорный ремень Top-Tether в предусмотренном для этого месте в вашем автомобиле и тяните его до тех пор, пока окно дисплея на ремне Top-Tether не станет зеленым.

Установка детского автомобильного кресла только с трехточечным автомобильным ремнем безопасности не возможна.

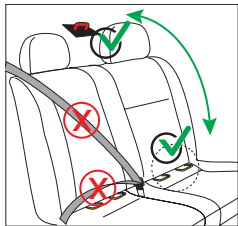

Установка возможна только в автомобилях с системой Isofix и креплением для ремня Top-Tether на сиденьях! Для проверки соответствия данным требованиям, смотрите инструкцию по эксплуатации вашего автомобиля.

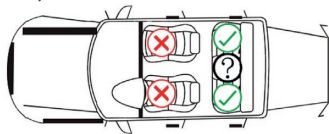

КОМПОНЕНТЫ ДЕТСКОГО АВТОКРЕСЛА

Фронтальная сторона

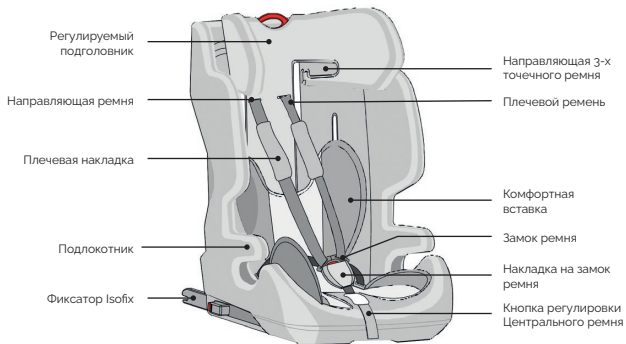

Обратная сторона

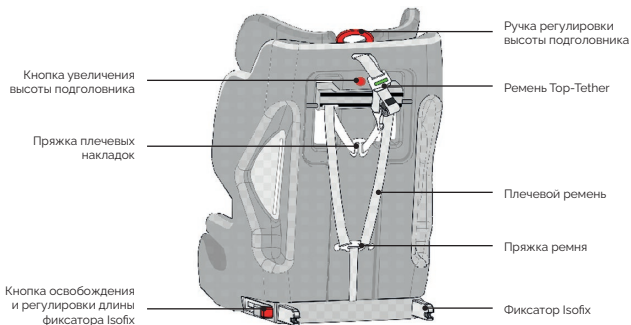

ЭКСПЛУАТАЦИЯ ДЕТСКОГО АВТОКРЕСЛА

Регулировка ремня

- Чтобы ослабить ремень, одной рукой нажмите на кнопку регулировки фронтального ремня под чехлом детского автокресла. Другой рукой потяните ремень к себе.
- Чтобы затянуть ремень, потяните фронтальный регулировочный ремень.



Регулировка высоты подголовника

- В зависимости от роста ребенка высоту подголовника можно регулировать в 10 положениях.
- Ослабьте натяжение ремней и потяните красную ручку регулировки высоты подголовника вверх. Одновременно двигайте подголовник вверх и вниз. Высота подголовника может быть отрегулирована таким образом в 5 положениях.
- Отпустите ручку и убедитесь, что подголовник зафиксирован.
- Когда рост ребенка достигнет 105 см или выше, подголовник может быть отрегулирован еще в 5 положениях.
- Для этого, во-первых, нажмите на кнопку увеличения высоты подголовника на обратной стороне детского автокресла. Затем повторите процедуру регулировки высоты подголовника, потянув красную ручку регулировки подголовника вверх.

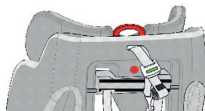

Открытие / закрытие замка

- Чтобы отстегнуть ремень, нажмите на красную кнопку замка и извлеките два язычка ремня.
- Чтобы пристегнуть ремень, сначала соедините два язычка замка
- и затем вставьте их вместе в замок.



Снятие системы ремней.

- Ослабьте натяжение ремней
- Расстегните пряжки плечевого ремня и плечевых накладок на обратной стороне.
- Уберите комфортную вставку из детского автокресла.
- Теперь снимите ремень с направляющей ремня и снимите плечевые накладки и пряжки. Храните их в надежном месте для будущего использования.
- Теперь поместите ремень за чехол детского автокресла.
- Поместите замок ремня на хранение в специальное углубление в детском автокресле под чехлом.

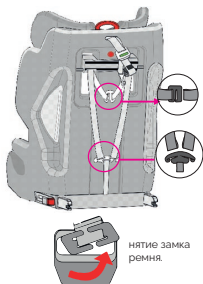

Использование системы Isofix

- Вставьте красные приемные приспособления через прорезь в обивке между спинкой и сиденьем автомобиля и соедините их с кронштейнами Isofix.
- Убедитесь в том, что плоская сторона направляющей обращена вниз. В этом нет необходимости, если автомобиль уже оснащен приемными приспособлениями.
- Нажмите кнопки фиксатора Isofix с обеих сторон, чтобы выдвинуть крепления Isofix по длине. Вставьте крепления Isofix в приемные приспособления так, чтобы фиксаторы Isofix зафиксировались щелчком.
- Дисплей с обеих сторон становится зеленым только после полной фиксации. Прижмите детское автокресло к спинке, чтобы оно зафиксировалось.

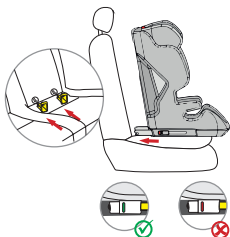

Использование якорного ремня Top-Tether

- Чтобы вытащить ремень Top-Tether, нажмите серую кнопку регулировки одной рукой, а другой рукой вытяните одну сторону якорного ремня до требуемой длины
- Чтобы прикрепить ремень Top-Tether, прикрепите анкер к месту крепления на обратной стороне сиденья автомобиля. Индикатор не загорится зеленым цветом, пока ремень не будет полностью заблокирован.

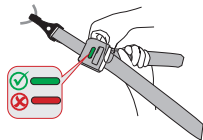

УСТАНОВКА ДЕТСКОГО АВТОКРЕСЛА

Рост 76 - 105 см

- Нажмите две боковые кнопки фиксатора Isofix, чтобы соединения Isofix полностью выдвинулись.
 - Установите детское автокресло на сиденье автомобиля.
 - Вставьте соединения Isofix в приемные приспособления Isofix на сиденье автомобиля и нажмите так, чтобы фиксаторы с обеих сторон зафиксировались щелчком.
 - Дисплей с обеих сторон станет зеленым только после полной фиксации. Прижмите детское автокресло к спинке сиденья, чтобы оно зафиксировалось.



- Чтобы вытащить ремень Top-Tether, нажмите на серую кнопку регулировки одной рукой, а другой рукой потяните одну сторону якорного ремня до требуемой длины.
 - Прикрепите анкер к месту крепления на обратной стороне сиденья автомобиля.
 - Затяните ремень Top Tether, потянув за другую сторону ремня. Убедитесь, что дисплей стал зеленым.

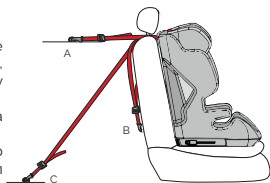

- Застегните замок ремня на детском автокресле и поместите ремни снаружи детского автокресла.
 - Поместите ребенка в детское автокресло.
 - Установите высоту подголовника так, чтобы плечевые ремни были свободными.
 - Застегните замок ремня снова до щелчка. Потяните фронтальный регулировочный ремень, чтобы затянуть плечевые ремни. Убедитесь, что ремни не перекручены.
 - Установите плечевые накладки так, чтобы они комфортно лежали на груди и плечах ребенка.



Рост 100 - 150 см

- 1 • Снимите систему 5-точечных ремней, как указано в данной инструкции.
- 2 • ажмите две боковые кнопки фиксатора Isofix, чтобы соединения Isofix полностью выдвинулись.
 - Установите детское автокресло на сиденье автомобиля.
 - Вставьте соединения Isofix в приемные приспособления Isofix на сиденье автомобиля и нажмите так, чтобы фиксаторы с обеих сторон зафиксировались щелчком.
 - Дисплей с обеих сторон станет зеленым только после полной фиксации. Прижмите детское автокресло к спинке сиденья, чтобы оно зафиксировалось.



- 3 • Чтобы вытащить ремень Top-Tether, нажмите на серую кнопку регулировки одной рукой, а другой рукой потяните одну сторону якорного ремня до требуемой длины
 - Прикрепите анкер к месту крепления на обратной стороне сиденья автомобиля.
 - Затяните ремень Top Tether, потянув за другую сторону ремня. Убедитесь, что дисплей стал зеленым.

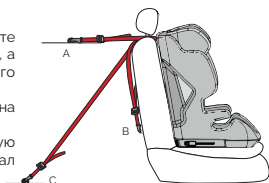

- 4 • Поместите ребенка в детское автокресло. Отрегулируйте высоту подголовника так, чтобы направляющая ремня безопасности, находящаяся под подголовником, оставалась свободной.
 - Направьте автомобильный ремень безопасности через направляющую, находящуюся под подголовником детского автокресла.
 - Убедитесь, что поясной находится, как показано ниже:

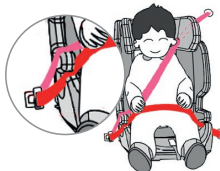

4а Рост 100 - 125 см

- Пожалуйста, убедитесь, что диагональный ремень расположен над подлокотниками.
- Поясной ремень проходит под подлокотниками

4b

Рост 120 - 150 см

- Диагональный ремень, а также и поясной ремень должны располагаться под подлокотниками.
- Убедитесь, что поясной ремень плотно затянут и находится, как можно ниже, на уровне таза ребенка.

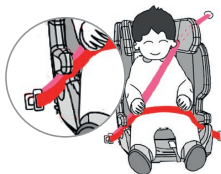

5

- Пристегните 3-х точечный ремень безопасности замком на автомобильном сиденье. Убедитесь, что 3-х точечный ремень не перекручен.
- Затяните 3-х точечный автомобильный ремень, как можно, сильнее и убедитесь, что детское автомобильное кресло надежно зафиксировано.

УХОД

Этот продукт был разработан с учетом безопасности, комфорта и функциональности. Пожалуйста, внимательно прочитайте это руководство перед использованием данного продукта и сохраните его для дальнейшего обращения.

Не используйте растворители, абразивные или агрессивные чистящие средства, чтобы обеспечить длительное использование детского автокресла. Проверяйте прочность ткани и швов после каждой стирки. При стирке ткани, внимательно следуйте инструкциям на этикетке (см. ниже)



Стирать при температуре не выше 30°C, деликатная стирка



НЕ ГЛАДИТЬ



НЕ ОТБЕЛИВАТЬ



химическая чистка запрещена



Сушка в барабанной сушилке при низкой температуре

ТЕХНИЧЕСКОЕ ОБСЛУЖИВАНИЕ

Регулярно проверяйте продукт на предмет возможного повреждения. В случае повреждения не используйте и держите в месте, недоступном для детей.

В случае возникновения любых проблем, пожалуйста, обращайтесь в отдел работы с клиентами компании ООО «Кид Трейд» 125080, г. Москва, ул. Алабяна, д.12, кор.2, тел. +7 (495) 648-64-24 www.edmgrou.ru

Автокресло следует заменить после любой аварии, даже незначительной. В результате аварии в автокресле могут появиться скрытые повреждения.

Не покупайте автокресла, бывшие в употреблении: вы никогда не узнаете, как его использовали и было ли оно в ДТП.

ДЕТСКОЕ УДЕРЖИВАЮЩЕЕ УСТРОЙСТВО (АВТОМОБИЛЬНОЕ КРЕСЛО) марки OSANN модель «713-Pluto I-size» (от 76 до 150см, до 24 кг)

Изготовитель: «Jiangsu Inventivebaby Products Mfg. Co., Ltd.»/ «Цзянсу Инвентивбэби Продактс Мфг. Ко. Лтд.»

Адрес производства: Plant 2, No 9, Meilan west Road, Hailing District Taizhou City, Jiangsu Province, P.R. China

Сделано в Китае

Поставщик/импортер: ООО «Кид Трейд» 125080, г. Москва, ул. Алабяна, д.12, кор.2, тел. +7 (495) 648-64-24 www.edmgrou.ru

Внимание! Перед эксплуатацией ознакомьтесь с инструкцией.

Товар сертифицирован. Соответствует требованиям ТР ТС 018/2011 «О безопасности колесных транспортных средств». Продукция OSANN должна храниться в упакованном виде в вентилируемых помещениях с относительной влажностью воздуха не более 75% при отсутствии паров кислот и щелочи в воздухе. Срок хранения не ограничен. Состав: пластик, металл, полиэстер.

Срок гарантии 2 года. Срок службы 10 лет.

Дата производства указана сзади на кресле (месяц/год).

The logo consists of the letters 'EAC' in a bold, stylized, blocky font. The 'E' and 'A' are connected at the top, and the 'C' is positioned to the right of the 'A'. The letters are black on a white background.

е

ол
2,

е

о

и

и

и
ч
%
з:

Find us on Facebook and Instagram



www.facebook.com/Osann.de



www.instagram.com/osann_kids



osann

Osann GmbH
Gewerbestr. 22
D-78244 Gottmadingen

Tel.: +49 (0)7731 / 97 00 77
Fax: +49 (0)7731 / 97 00 55

E-Mail: info@osann.de
Web: www.osann.de