

JACKEY

 easywalker

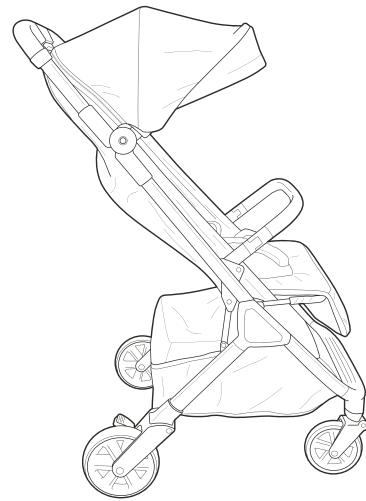

IMPORTANT! READ CAREFULLY AND KEEP FOR FUTURE REFERENCE.



max 22 kg



Easywalker B.V.
Generaal Vetterstraat 76A
1059 BW Amsterdam
The Netherlands

hello@easywalker.com
www.easywalker.com

WELCOME TO THE EASYWALKER FAMILY!

Congratulations on the purchase of your Easywalker Jackey.

Please register your product on our website:
www.easywalker.com/en/register-your-product/



INDEX



Setup & Operations

5



Accessories

19



Warnings

23



Distributors

85

SETUP & OPERATIONS

Setup & operations / започвам и действие / 设立和运营
zřídít a operace / Montage und Gebrauch / oprette og
operationer / seadistada ja toimingud / configurar y
operaciones / perustettu ja toiminta / mis en place et
opérations / 设立和运营 / postavljanje i operacije / létre és
műveletek / רידגהל תולועפ / istituire e operazioni / 제품
사용설명서 / izveidot un operācijas / montage en gebruik
sette opp og operasjonjer / konfiguracija i operacije
configurar e operações / установить и операции / inrätta
och operationer / ustanovi in operacije / zřídít a operácie
ve işlemleri kurmak / 设立和运营

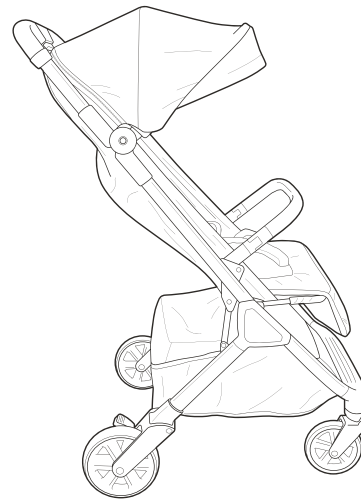

1.

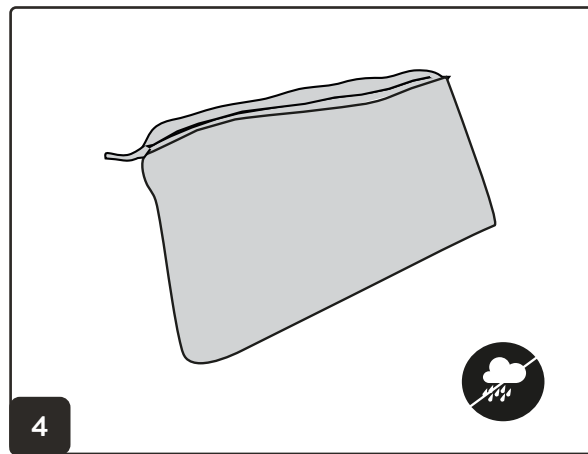
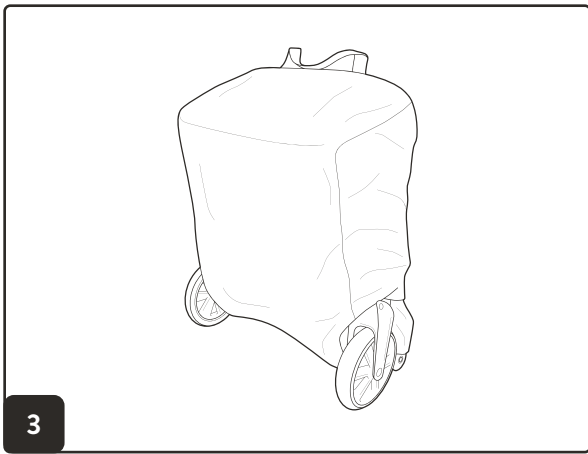
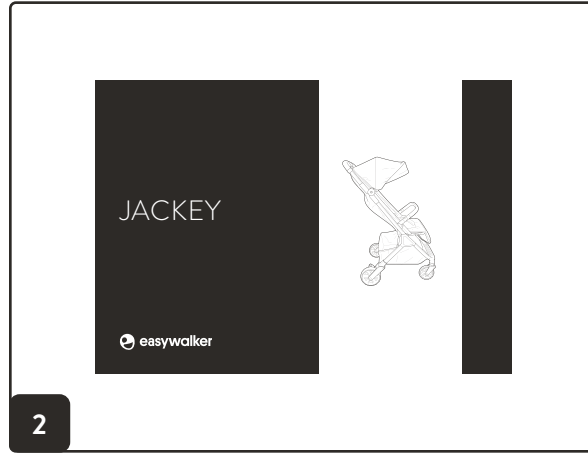
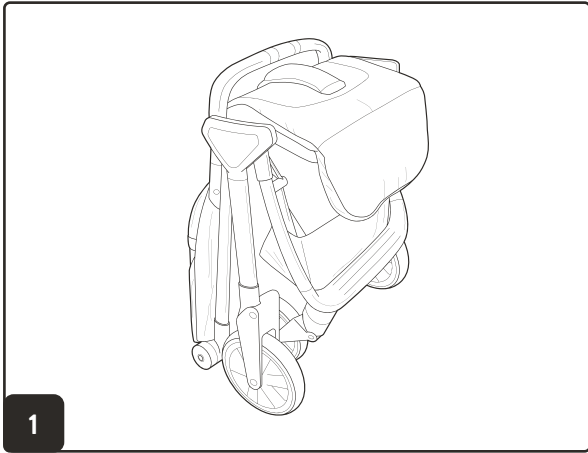

2.

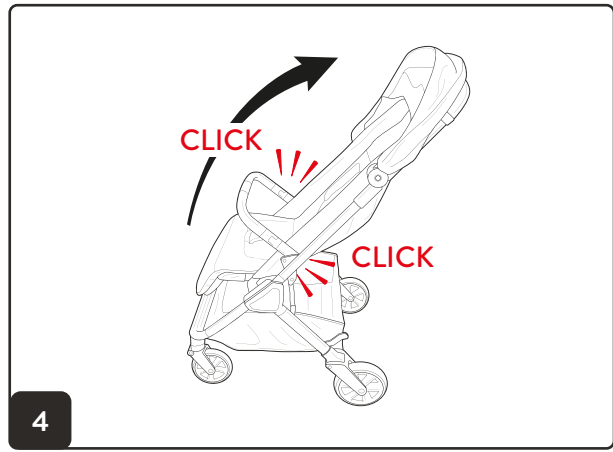
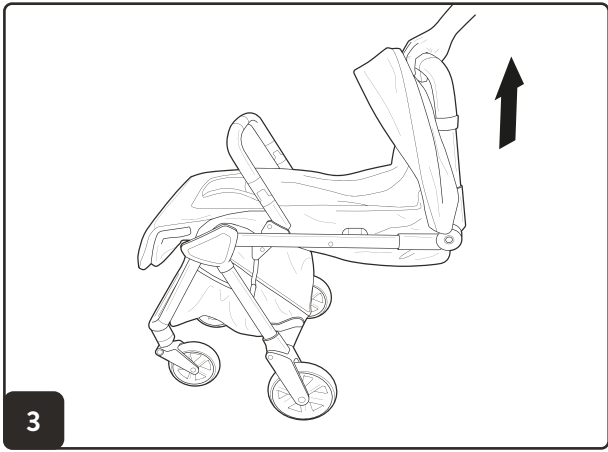
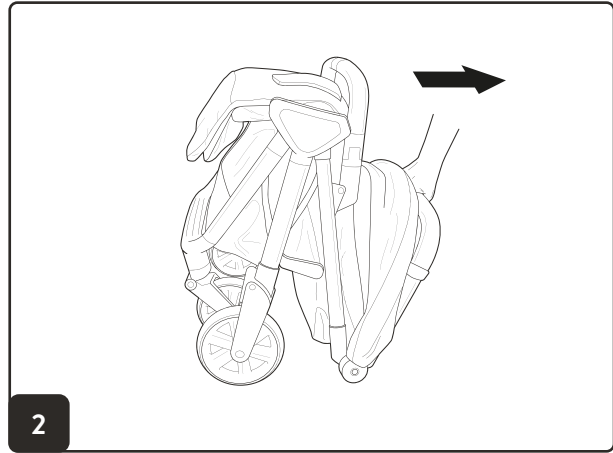
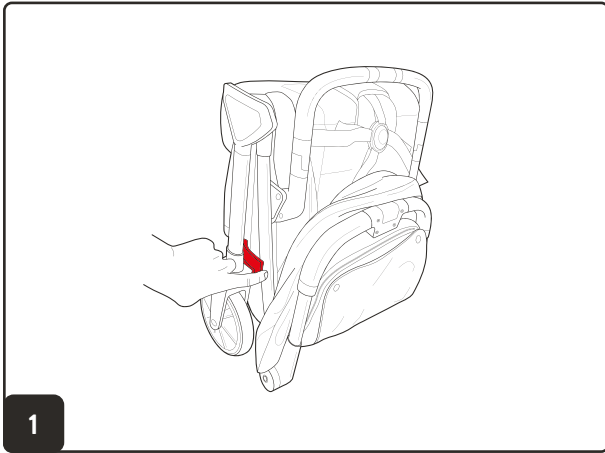

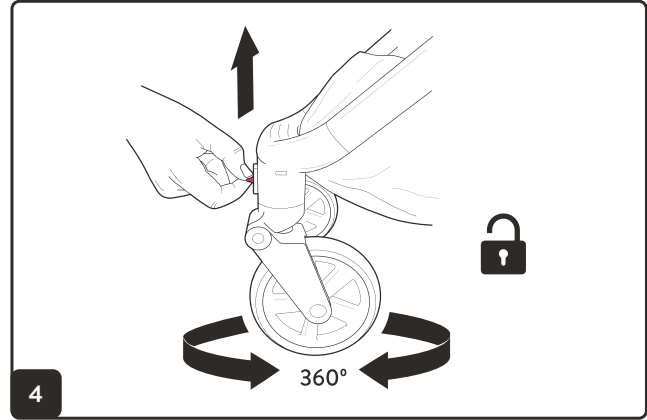
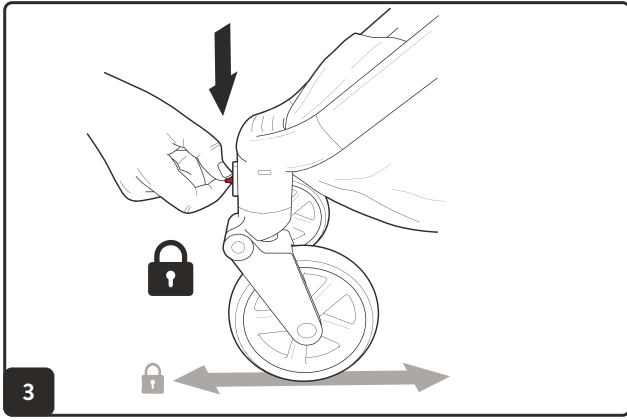
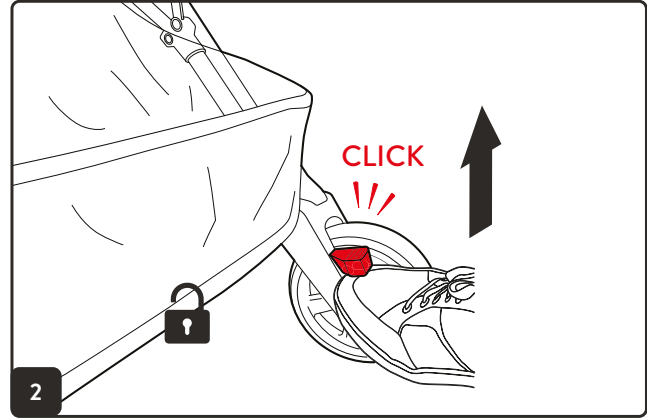
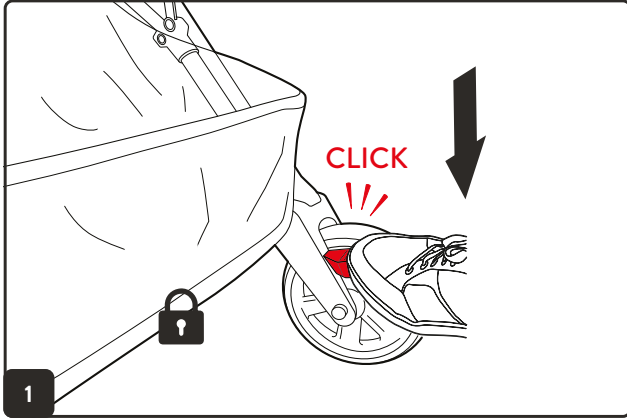

4.

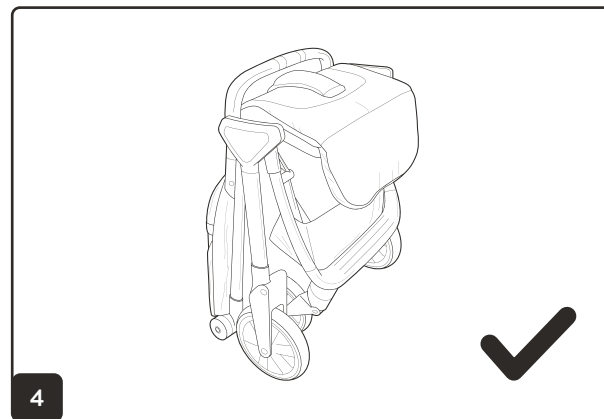
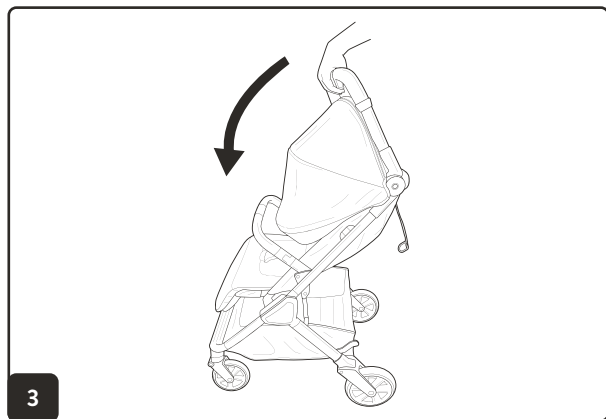
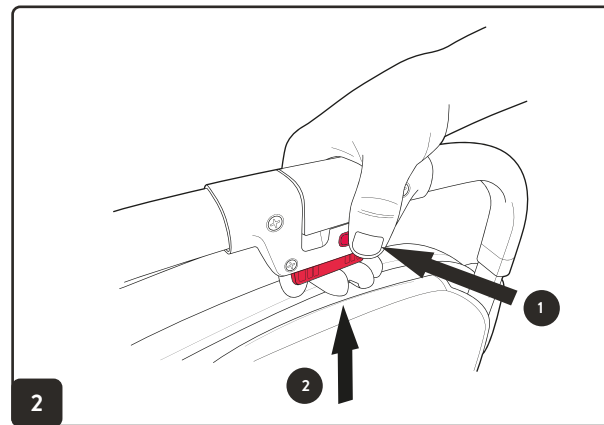
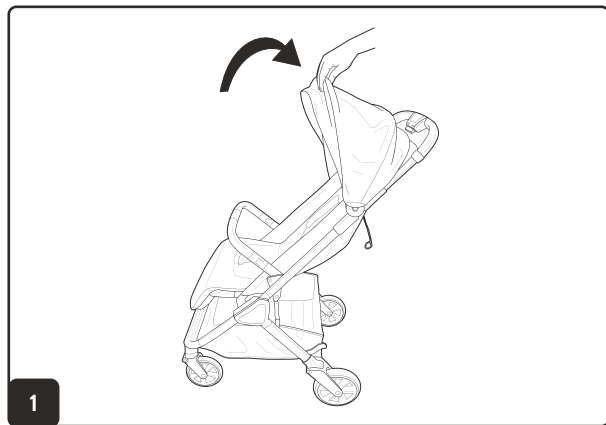

5.1

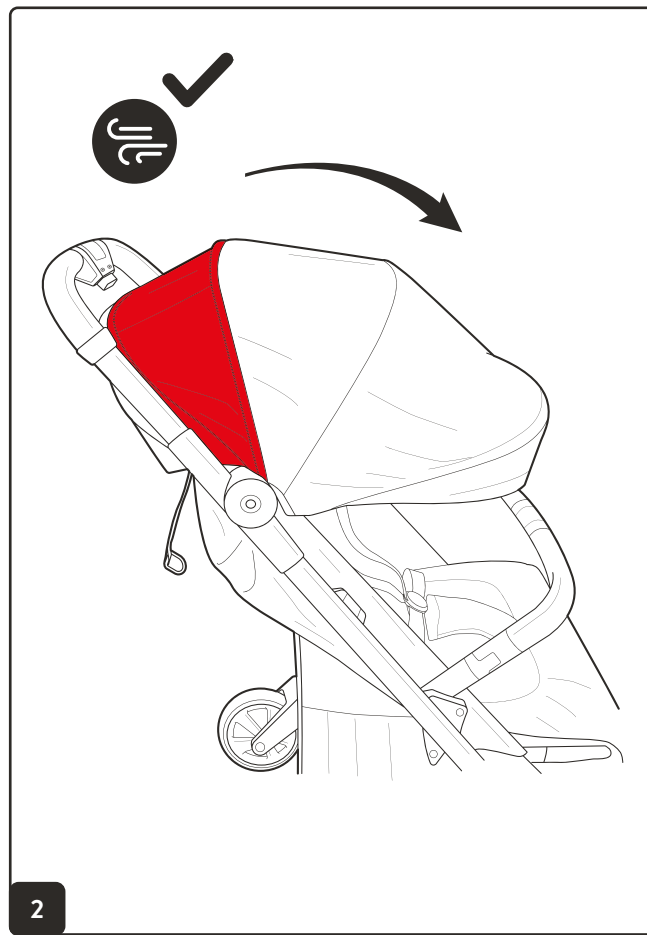
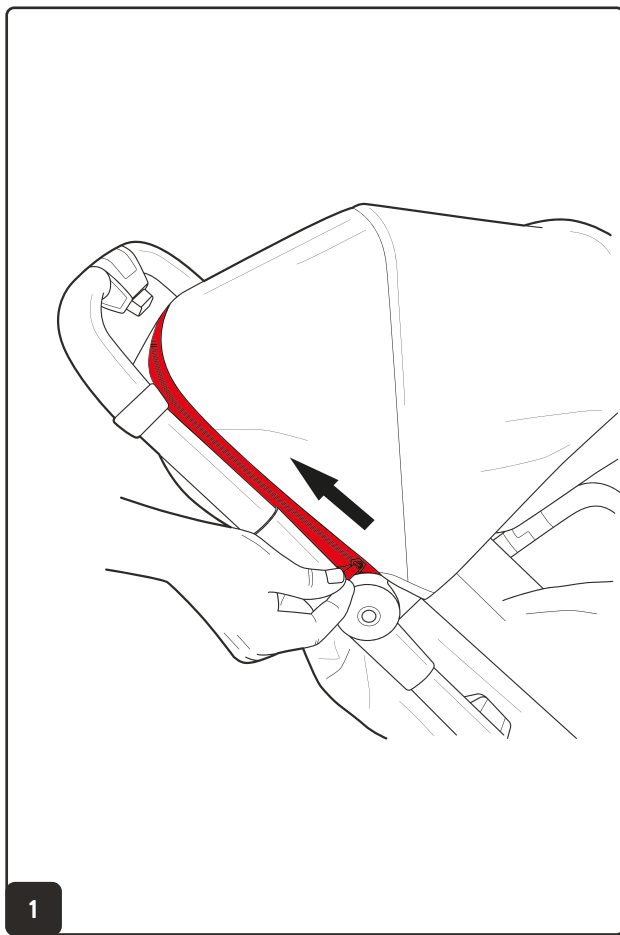

5.2

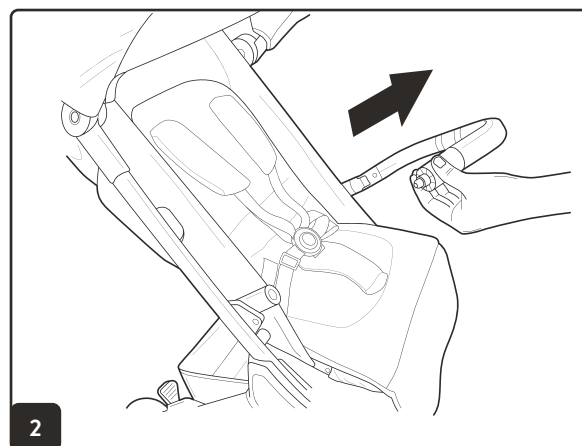
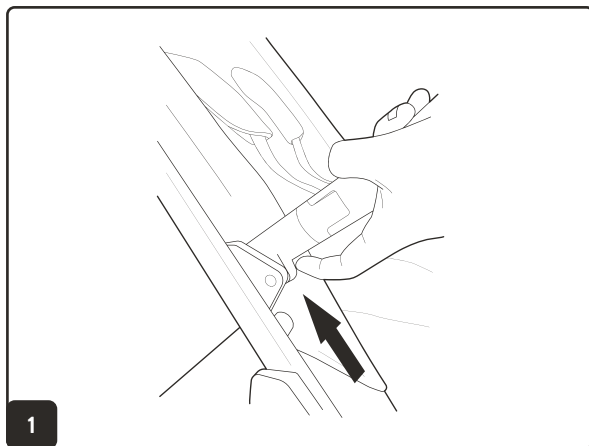

5.3

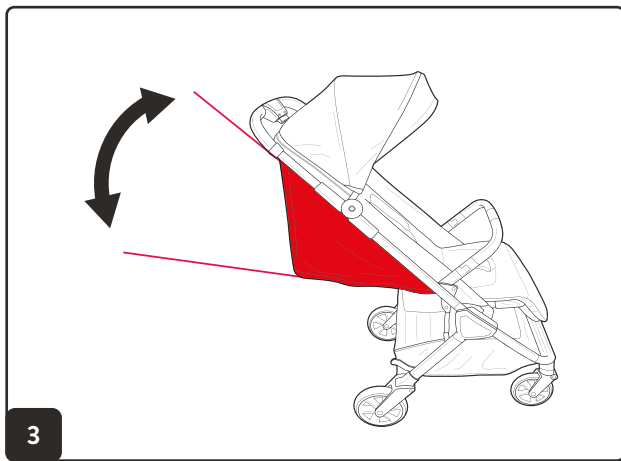
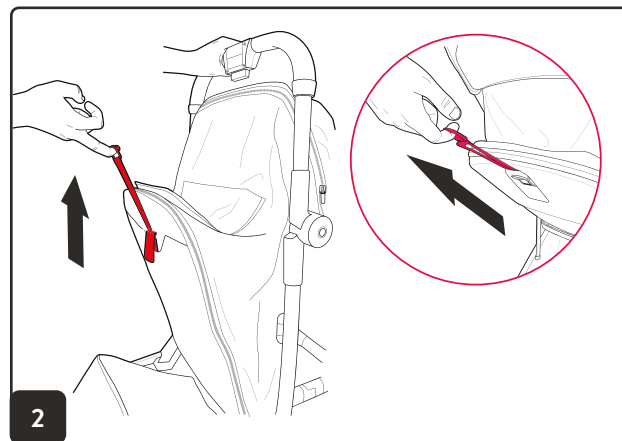
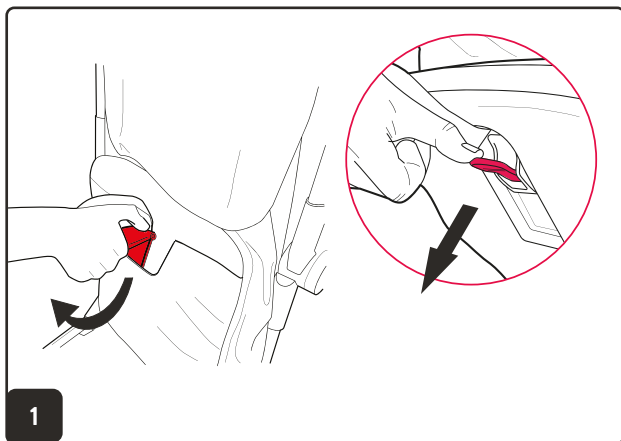

5.4

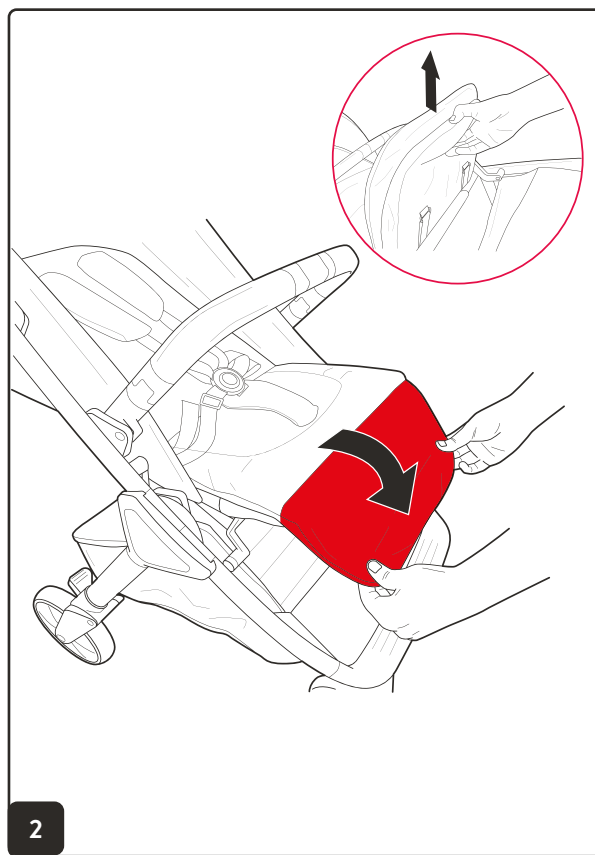
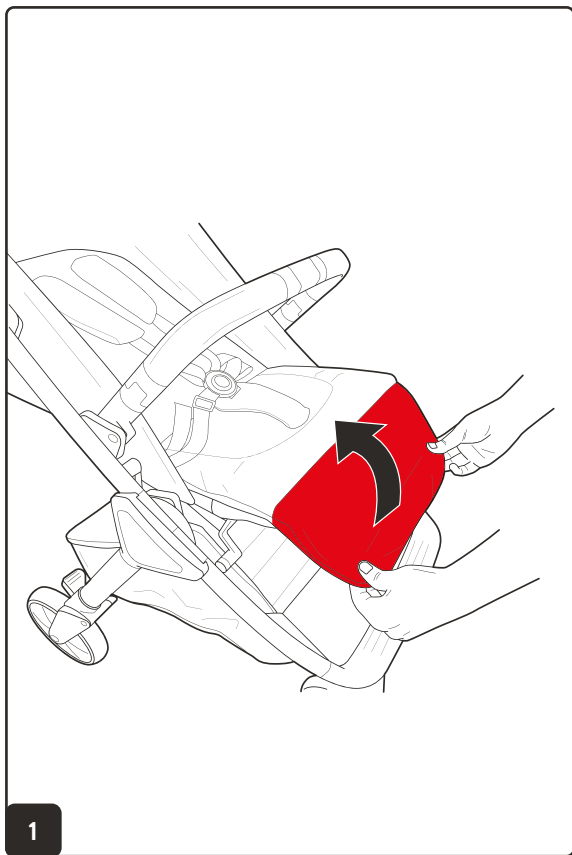

6.

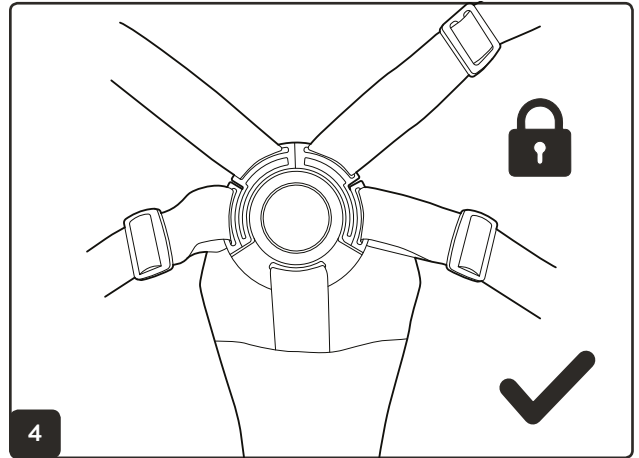
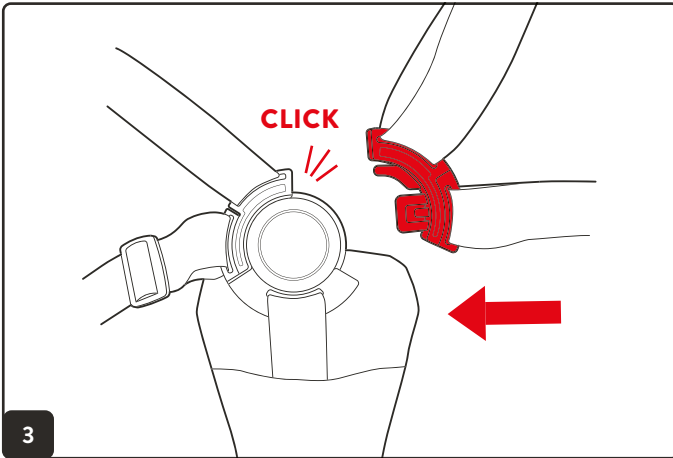
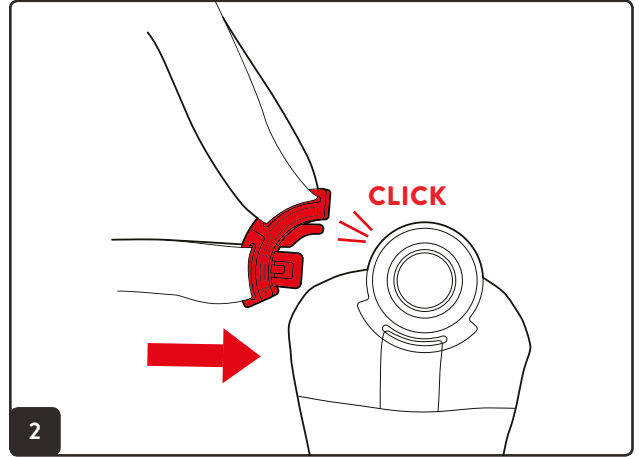
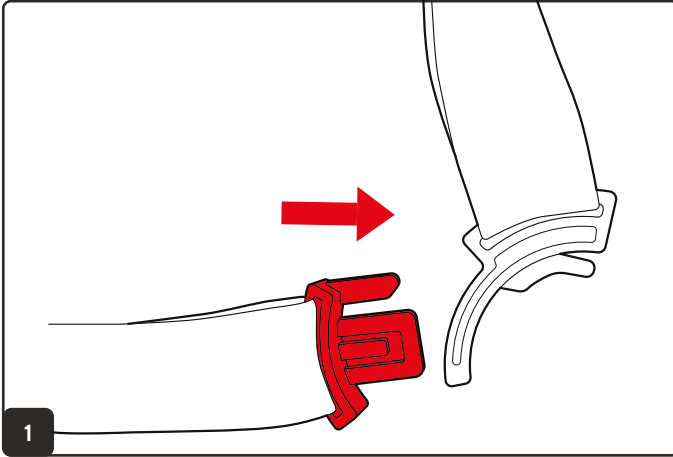
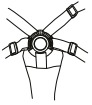

6.1

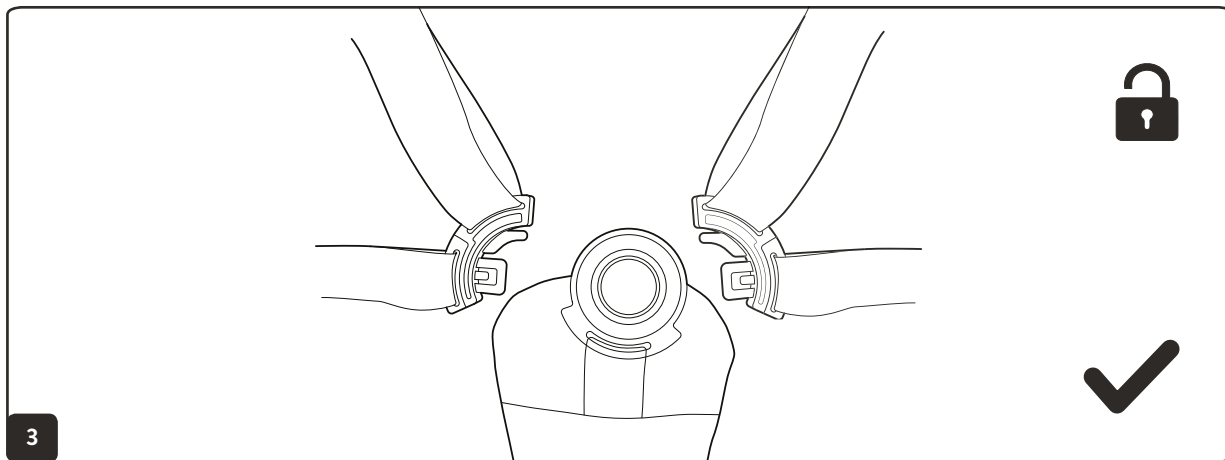
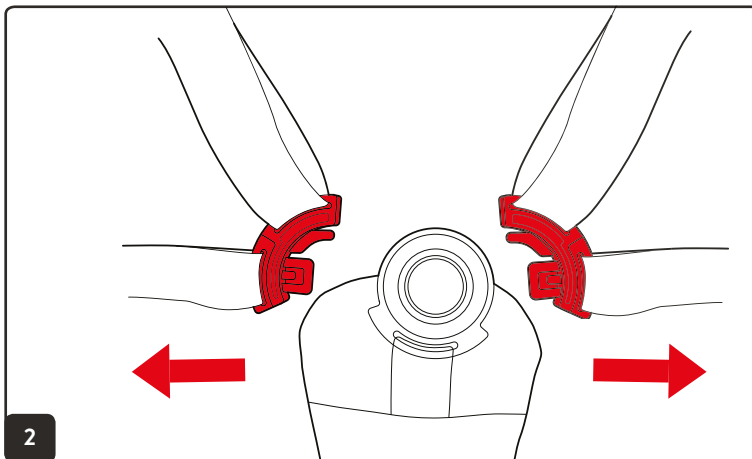
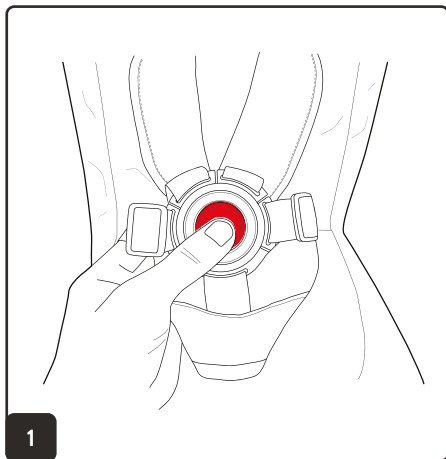

7.

6-48 MND



6-48m

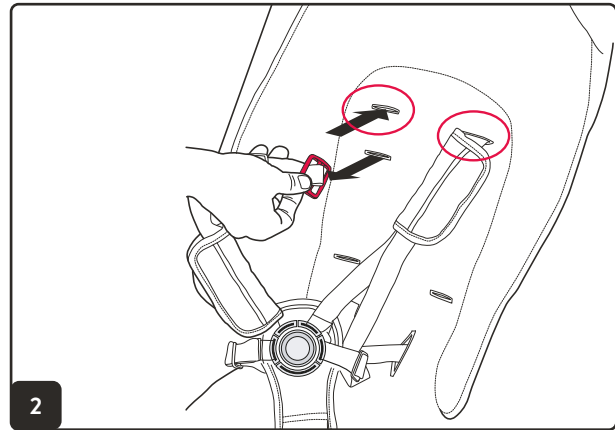
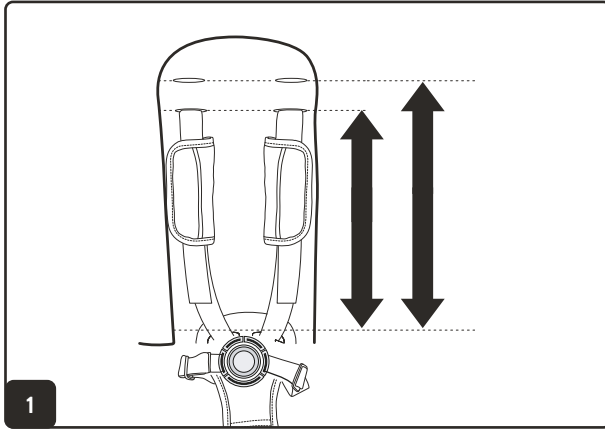

8.

0-6 MND



0-6m

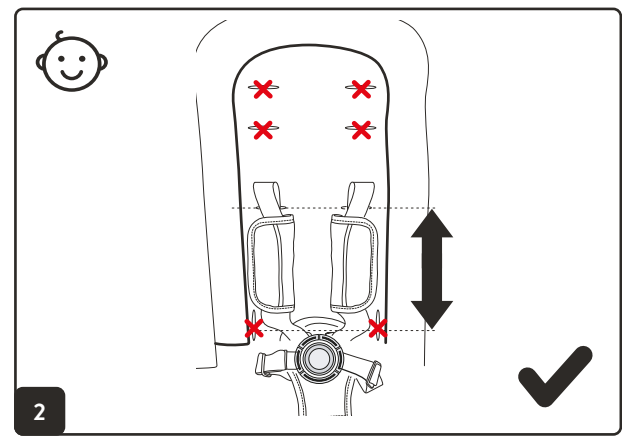
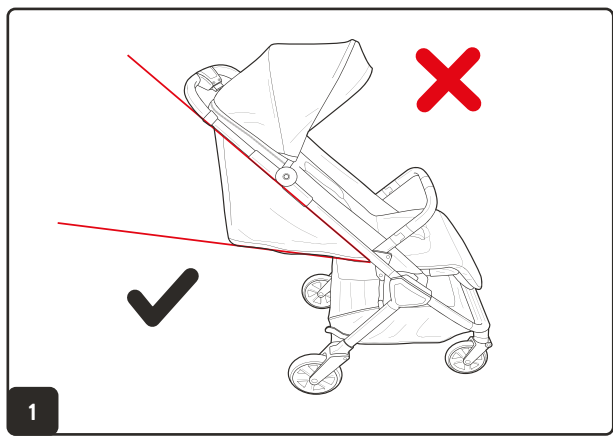

9.

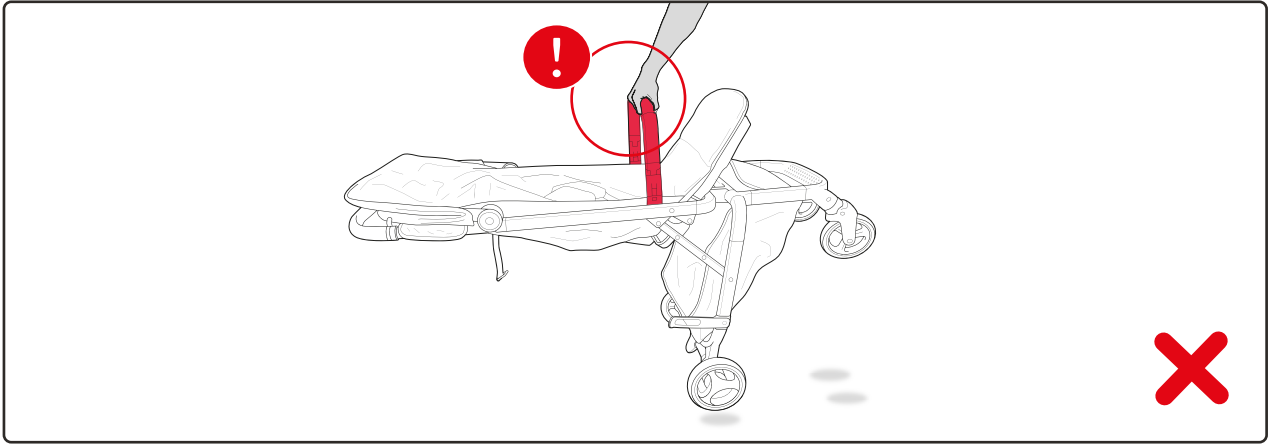
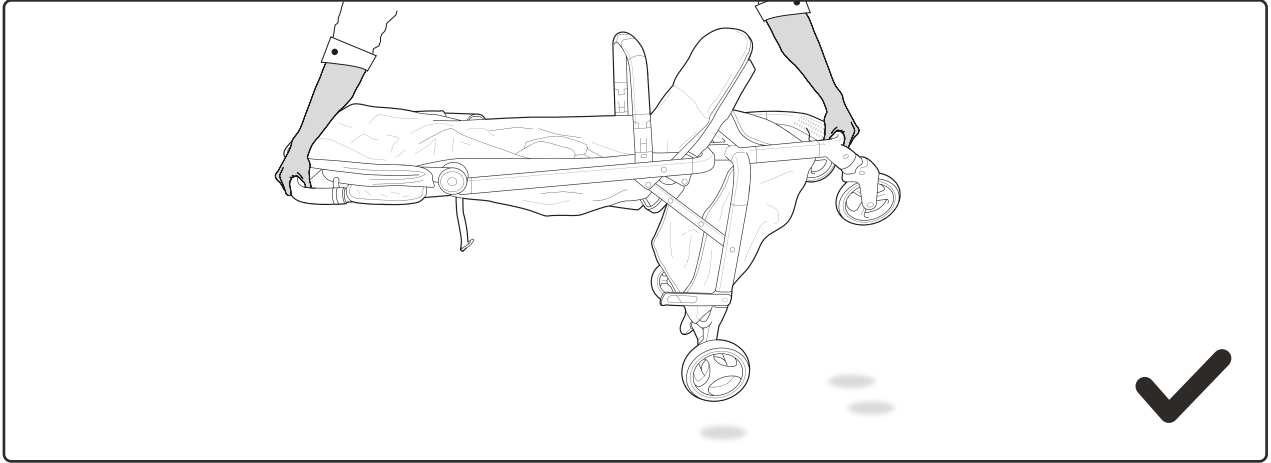

ACCESSORIES

Accessories / аксесоари / 配饰 / příslušenství
Zubehör / tilbehør / tarvik / accesorios / Lisälaitteet
accessoires / 配饰 / pribor / kiegészítők / אביזרים
Accessori / 액세서리 / piederumi / accessoires
tilbehør / akcesoria / acessórios / аксессуары
tillbehör / oprema / doplnky / aksesuarlar / 配饰

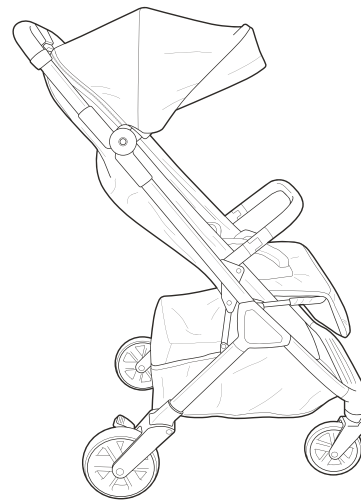

10.

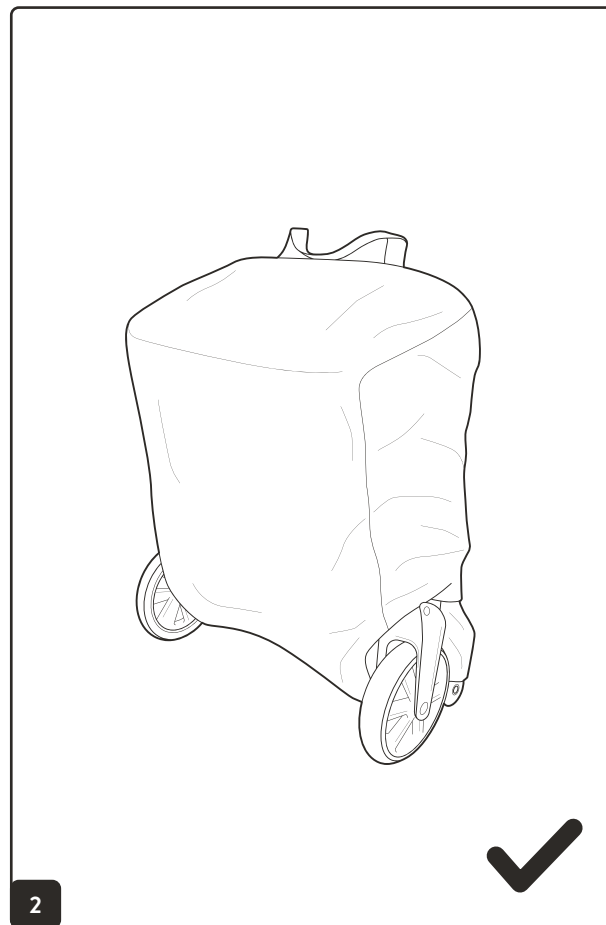
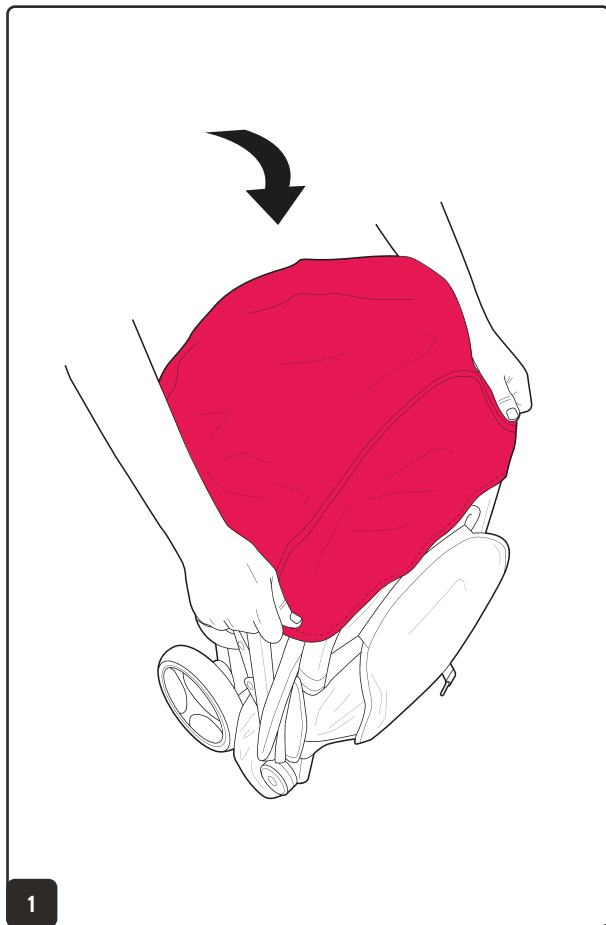

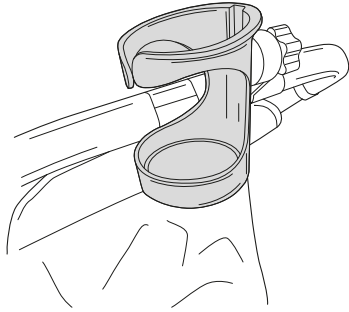

Cup holder

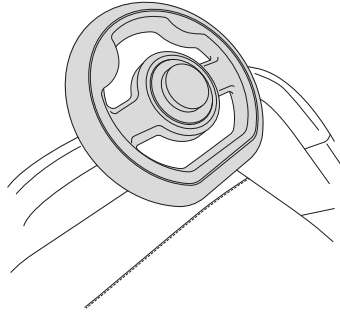

Steering wheel

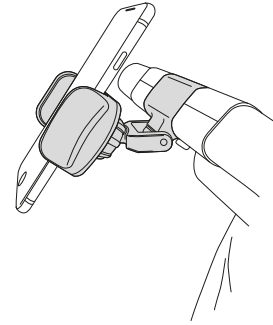

Phone holder

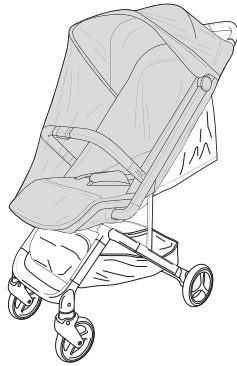

Mosquito net



Footmuff

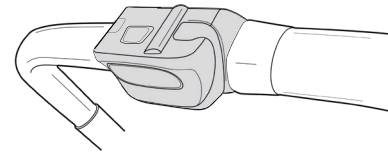

LED Light

WARNINGS

Warnings / ВНИМАНИЕ! / 警告 / varování / Warnungen
advarslar / hoiatused / advertencies / varoitukset
avertissements / 警告 / upozorenja / figyelemztetések
אזהרות / avvertenze / 경고 / brīdinājumi
waarschuwingen / advarslar / ostrzeżenia / avisos
ВНИМАНИЕ! / varningar / opozorila / upozornenie
uyarılar / 警告

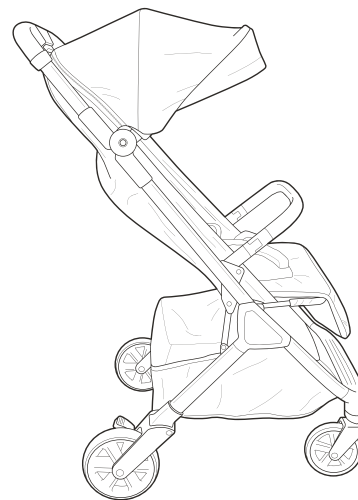

EN

BG

CN

CZ

DE

DK

EE

ES

FI

FR

HK

HR

HU

ID

IL

IT

JP

KR

LV

NL

NO

PL

PT

RU

SE

SI

SK

TR

TW

UA

Jackey

Congratulations on the purchase of your Jackey!

The Jackey meets the following standards:

EN1888-1: 2018

EN1888-2: 2018

IMPORTANT! KEEP THE MANUAL FOR FUTURE REFERENCE.

IMPORTANT! Read the instructions carefully before use and keep them for future reference. Your child's safety may be affected if you do not follow these instructions.

WARNING! A CHILD'S SAFETY IS YOUR RESPONSIBILITY.

Children should be harnessed in at all times and should never be left unattended. The child should be clear of moving parts while making adjustments. This vehicle requires regular maintenance by the user. Overloading, incorrect folding and the use of non-approved accessories may damage or break this vehicle. Read the instructions.

WARNING! This product is only suitable for children from newborn up to 4 years up to a maximum weight of 22 kg / 48.5 lbs.

WARNING! Never leave your child unattended.

WARNING! Ensure that all the locking devices are engaged before use.

WARNING! The parking device shall be engaged during the loading and unloading of your child.

WARNING! The maximum load that can be stored in the storage basket is: 5 kg / 11 lbs.

WARNING! This product is only suitable for one child.

WARNING! Accessories or replacement parts which are not approved by the manufacturer shall not be used.

WARNING! Any load attached to the handle and/or on the back of the backrest and/or on the sides of the vehicle will affect the stability of the vehicle.

WARNING! Always use the restraint system.

WARNING! Always use the crotch strap in combination with the waist belt when carrying your child in the seat.

WARNING! This product is not suitable for running or skating.

WARNING! Carelessness causes fire.

WARNING! Incorrect folding/overloading and the use of non approved accessories may break or damage this product.

WARNING! Keep this plastic cover away from children to avoid suffocation.

WARNING! Do not let your child play with the Jackey.

WARNING! To avoid injury ensure that your child is kept away when unfolding and folding this product.

TIP: If the instructions say left or right, this is always meant when looking from behind the Jackey handles.

IMPORTANT: When assembling the Jackey there should not be a child in the seat or carrycot.

IMPORTANT: Avoid dangerous situations.

Take your child out of the Jackey if you go up or down stairs, escalators or steep hills.

IMPORTANT: The Jackey should only be used with the accompanying seat and accessories. Only use the parts and accessories approved for use by Easywalker.

IMPORTANT: Do not use the Jackey if any part is broken, torn, incomplete or does not seem to be functioning correctly.

IMPORTANT: The Jackey is not designed for use when jogging or roller skating.

Do not forget to complete the warranty form on the website (www.easywalker.com).

Maintenance

Check your Jackey regularly.

Regularly clean the Jackey. Use a damp cloth and a mild cleaning solution if necessary.

The swivel wheel holders and the front wheel axles get dirty. Take the wheels off on a regular basis and clean them with lukewarm water.

Ensure that all parts are dried thoroughly and oil the axles lightly with oil or silicone spray before replacing the wheels.

Avoid exposing the Jackey to extreme temperatures. The Jackey is not resistant to salt water. Never bleach, dry-clean.

Fabrics used on the Jackey are removable and washable. Before washing always remove the fastenings, foam, plastic or metal parts.

Always refer to the washing label on each part.

During wet weather always use the rain cover.

If the Jackey is wet due to cleaning or rain do not fold but leave to dry, opened out, in a well ventilated room.

Parts of the Jackey can slightly discolour or become worn as a result of weather conditions and usage. This can also occur with normal usage.

The utmost care was exercised in designing and compiling these instructions. The content however, is subject to change without notice. Easywalker shall not be liable for technical errors or omissions contained in this manual.

The purchased product may differ from the product as described in this manual. Check for the most recent manuals the Easywalker website. www.easywalker.com

EN

BG

CN

CZ

DE

DK

EE

ES

FI

FR

HK

HR

HU

ID

IL

IT

JP

KR

LV

NL

NO

PL

PT

RU

SE

SI

SK

TR

TW

UA

Jackey

Поздравяваме ви за покупката на Jackey.

Jackey отговаря на следните стандарти:

- EN1888-1: 2018
- EN1888-2: 2018

ВАЖНО Съхранявайте ръководството за употреба, за да можете да го използвате и впоследствие.

ВАЖНО Преди употреба прочетете инструкциите внимателно и ги съхранявайте за проверка в бъдеще. Инструкциите са важни за безопасността на вашето дете.

ВНИМАНИЕ! Безопасността на вашето дете е ваша основна отговорност. Децата трябва винаги да се возят с поставени предпазни колани и не трябва да бъдат оставяни без надзор. Пазете детето от подвижните части, когато правите настройки по количката. Количката трябва редовно да се поддържа от потребителя.

Претоварването, неправилното съгване и използването на аксесоари освен предвидените от производителя може да повреди или счупи количката. Прочетете инструкциите.

ВНИМАНИЕ! Количката е подходяща за деца от раждането им до 4 годишна възраст с максимално тегло до 22 кг.

ВНИМАНИЕ! Не оставяйте детето си без надзор.

ВНИМАНИЕ! Уверете се, че механизмите за закрепване и заключване са задействани преди употреба.

ВНИМАНИЕ! Спирачката трябва да е задействана, когато качвате или сваляте детето.

ВНИМАНИЕ! Максималният товар, който можете да носите в пазарския кош е 5 кг.

ВНИМАНИЕ! Количката е предназначена само за едно дете.

ВНИМАНИЕ! Трябва да използвате само предвидените от производителя аксесоари.

ВНИМАНИЕ! Всяка тежест, която закачите на дръжката на количката може да повлияе на стабилността ѝ.

ВНИМАНИЕ! Винаги използвайте предпазните колани.

ВНИМАНИЕ! Винаги използвайте коланите през кръста в комбинация с колана между краката, когато возите детето в седалката.

ВНИМАНИЕ! Количката не е подходяща за бягане или за пързлягане.

ВНИМАНИЕ! Небрежността е опасна.

ВНИМАНИЕ! Неправилното съгване/претоварването и използването на неподходящи аксесоари може да счупи или повреди количката.

ВНИМАНИЕ! Дръжте найлоновия плик на недостъпно за децата място поради риск от задушаване.

ВНИМАНИЕ! Не позволявайте на детето си да си играе с този продукт.

ВНИМАНИЕ! За да избегнете наранявания, дръжте детето на безопасно разстояние когато разгъвате и сгъвате продукта.

Когато: в инструкциите е посочена лява или дясна страна, винаги се има предвид като се гледа по посока на движението, стоейки зад дръжката на количката.

ВАЖНО Когато сглобявате количката Jackey, не трябва да има дете в седалката или в коша за новородено.

ВАЖНО Не предприемайте рисковани действия. Изваждайте детето от количката когато се качвате или слизате по стълби, ескалатори или стръмни наклони.

ВАЖНО Количката Jaskey трябва да се ползва само в комплект с приложените седалка и аксесоари. Използвайте само части и аксесоари на Easywalker, за които е посочено че са подходящи за количката Jaskey.

ВАЖНО Не използвайте количката Jaskey ако някоя част се счупи, откачи, липсва или не функционира правилно.

ВАЖНО Количката Jaskey не е подходяща за практикуване на спортове като бягане и пързаяне с ролкови кънки.

Напомняме ви да попълните формуляра за гаранция на уебсайта (www.easywalker.com).

Поддръжка

Проверявайте редовно своята количка Easywalker стролер.

Редовно почиствайте количката Jaskey. Използвайте мокра кърпа и сапунена вода ако е необходимо.

Осите на предните колела се зацапат. Регулярно сваляйте колелата и ги измивайте с хладка вода. Изсушете добре всички части и смажете осите леко с грес или силиконов шпрей, след което сглобете отново колелата.

Не излагайте количката Easywalker стролер много високи или ниски температури.

Количката Jaskey не е устойчива на солена вода.

Не използвайте избелващи препарати или химическо чистене. Текстилтът на количката Jaskey и може да се съблича и да се пере. Преди пране винаги махайте закопчалките, подглънките, пластмасовите и металните части. Винаги проверявайте инструкциите за пране на етикета на съответната част.

В мокро време винаги използвайте дъждобран. Ако Jaskey се намокряли в следствие на пране или дъжд, не ги съвяйте и ги оставете да изсъхнат, разгънати, на проветриво място.

Някои части на количката easywalker buggy и на коша за новородено е възможно леко да изсветлеят или да се износят в резултат на времето и употребата. Това е възможно да се случи и при нормална употреба.

Настоящите инструкции за употреба са съставени със старание и грижа. Инструкциите за употреба могат да бъдат променени без предизвестие. Easywalker не носи отговорност за технически грешки или пропуски в инструкциите за употреба.

Закупеният продукт е възможно да се различава от продукта описан в тези инструкции за употреба. Проверете за най-актуалното ръководство за употреба на уебсайта на Easywalker www.easywalker.com

EN

BG

CN

CZ

DE

DK

EE

ES

FI

FR

HK

HR

HU

ID

IL

IT

JP

KR

LV

NL

NO

PL

PT

RU

SE

SI

SK

TR

TW

UA

Jackey

恭喜您购买了 Jackey

Jackey 达到以下标准：

EN1888-1: 2018, EN1888-2: 2018, GB14748-2006

产品名称：儿童推车

产品型号: Jackey

执行标准：GB14748-2006

适用年龄：0-48个月

最大承重量：22公斤

生产商：昆山威凯儿童用品有限公司

地址：江苏省昆山市巴城镇景新路288号

电话：0512-57851818

重要提醒：使用前请仔细阅读本说明书并且请妥善保存供以后参照。如果不按照本说明书可能会影响儿童的安全。

警告：

- 切勿近火
- 当儿童乘坐时，看护人不要离开！
- 在把手上放置任何负载会影响车辆的稳定性！
- 使用推车前确保所有锁定装置都已处于锁定状态！
- 儿童乘坐时必须使用安全带！
- 禁止使用非生产商提供的附件，否则无法保证本儿童推车的安全使用！

警告：

- 孩子安全自负。孩子应一直套上安全带，而且应当有人看管。做调整时，应为孩子清除掉移动的对象。使用者需对设备经常保养。超重，不恰当的折叠，及使用不合适的配件可能会损坏或折断设备。
- 本产品只适于新生儿到4岁大的儿童，最大承重量 15千克或 33 磅。
- 不要在没人看护的情况下，离开儿童。
- 确保使用前使用锁定装置。
- 在抱进或抱出孩子时使用停车设备。
- 储物篮可容纳的最大载重量是 5千克或11 磅。
- 本产品只适于用于一个儿童。
- 不要使用厂家不赞成的附件或替换。
- 手柄杆上载重可能会影响推车的稳定。
- 总是使用安全带系统。
- 在座位上有孩子时，要一直将跨带和腰带系起来。
- 本产品不适合奔跑或溜冰。
- 粗心大意可能导致火灾。

注意：

- 保留使用指南以备以后参考。
- 在使用前仔细阅读使用说明，并保留以备以后参考。如不遵照使用指南，可能会影响到孩子的安全。

警告：

- 不正确的折叠或超载或是使用不合适的附件都有可能折断或损毁本产品。
- 将塑料覆盖物远离儿童，以免窒息。
- 请不要让儿童把童车当作玩具。
- 避免意外发生，当开启或折叠童车时请确保儿童远离产品。

重要：

- 如果指南上说左或右，是说从 Jackey 的推杆后边来看。
- 在组装 Jackey 时，不应把孩子留在座位上或睡箱上。
- 避免危险情况。上下楼梯，电梯或山坡时，不要把孩子放在车台上。
- Jackey 只能和配好的座椅和附件一起使用。只能使用和车台或 Jackey 相符的车台零件或附件。
- 如有零件损毁撕裂，不完整或看起来不能正确运转时，不要使用车台。
- Jackey 不设计用于慢跑或滑旱冰。

不要忘记填写网站上的保修表。
(www.easywalker.com)

维修保养

经常检查 Jackey。经常清洗 Jackey。必要时，使用湿布和温和的清洗液。转轮支架和前轮车轴会变脏。经常将轮子取下，用温水清洗。确保每个部分都充分晾干，然后在换轮子之前，用油或雾化硅油将轴轻轻上油。避免把 Jackey 暴露在极端高温下。Jackey 不抗盐水。不要漂白，干洗。学步车上的针织物可移下清洗。洗前要将紧固件，泡沫，塑料或金属部件拿出来。要参照每部分的清洗标签。在潮湿天气要使用雨罩。如果由于清洗或雨水 Jackey 是湿的，将其放在通风条件下自行晾干。由于天气和使用，Jackey 保险杠的部分地方会稍微褪色或磨损。这种情况在正常使用时也会发生。设计及编制指南，给您最大的呵护。然而内容会没有通知就有所改动。对于本手册的技术错误或遗漏，本公司将不承担任何责任。购买的产品可能和手册中描述的产品有出入。查看本公司最新产品网站。

www.easywalker.com

Jackey

Gratulujeme k nákupu Jackey.

Buggy splňuje následující normy a standardy:

- EN1888-1: 2018
- EN1888-2: 2018

DŮLEŽITÉ USCHOVEJTE PRO POZDĚJŠÍ NAHLÉDNUTÍ.

DŮLEŽITÉ Před použitím si přečtěte pozorně návod a uschovejte jej pro pozdější nahlédnutí. Bezpečnost Vašeho dítěte může být ohrožena, pokud nebudete postupovat podle návodu. Upozornění:

Bezpečnost Vašeho dítěte je Vaše zodpovědnost. Bezpečnostní pásy by měly být vždy užívány. Nikdy nenechte Vaše dítě bez dozoru. Nedovolte dítěti manipulovat s pohyblivými částmi kočárku. Tento kočárek vyžaduje pravidelnou údržbu uživatelem.

Přetížení, nesprávné skládání a používání neschváleného příslušenství může zapříčinit zničení kočárku. Čtěte instrukce.

VAROVÁNÍ! Toto vozidlo je určeno pro děti od 0 až do 4 věk.

Maximální hmotnost dítěte: 22 kg/ 48,5 VAROVÁNÍ!

Nenechávejte své dítě bez dozoru.

VAROVÁNÍ! Ujistěte se, že všechna bezpečnostní zajištění jsou funkční.

VAROVÁNÍ! Ujistěte se, že během vkládání a vykládání dítěte máte kočárek zabrzděný.

VAROVÁNÍ! Maximální zatížení košíku je 5 kg .

VAROVÁNÍ! Kočárek je určen pro jedno dítě.

VAROVÁNÍ! Používejte pouze náhradní díly dodávané nebo schválené výrobcem nebo distributorem.

VAROVÁNÍ! Jakékoli břemeno připevněné k rukojeti ovlivňuje stabilitu kočárku.

VAROVÁNÍ! Používejte vždy zádržný systém.

VAROVÁNÍ! Používejte vždy upínací popruh spolu s opaskem.

VAROVÁNÍ! Tento kočárek není určen pro bruslení.

VAROVÁNÍ! Nestavějte kočárek v blízkosti tepelných zdrojů.

VAROVÁNÍ! Přetížení, nesprávné skládání a používání neschváleného příslušenství může zapříčinit zničení kočárku.

VAROVÁNÍ! Odstraňte tento plastový obal z dosahu dětí, hrozí nebezpečí udušení.

UPOZORNĚNÍ: Nedovolte dětem, aby si s tímto výrobkem hrály.

UPOZORNĚNÍ: Zajistěte, aby byl při rozkládání a skládání tento výrobek z dosahu dětí, zamezíte tím poranění.

Tip: Pokud instrukce říkají vlevo, nebo vpravo, vždy je myšleno pohledem ze zadní strany kočárku.

DŮLEŽITÉ Když sestavujete kočárek, nikdy nesmí být dítě v sedačce.

DŮLEŽITÉ Zabraňte nebezpečným situacím. Vyjměte dítě například při jízdě po eskalátorech, nebo manipulaci na schodech.

VAROVÁNÍ! Nepoužívejte, jestliže je některá z částí zlomená, natržená nebo chybí.

DŮLEŽITÉ Jackey není konstruován na bruslení.

Nezapomeňte vyplnit záruční formulář na stránkách (www.easywalker.com).

Údržba

Kontrolujte sporták pravidelně.

Pravidelně čistěte všechny části kočárku. Použijte jemný hadřík a šetrný čistič, pokud je to potřeba.

Otočná kolečka a jejich uložení se časem zašpiní. Oplachujte kola pravidelně vodou. Při amočení/děšť, sních/všechny části konstrukce důkladně osušte a ošetřete olejem nebo silikonovým sprejem.

Nikdy nevystavujte Jackey extrémním teplotám.

Jackey není odolný proti slané vodě.

Nikdy nepoužívejte bělidlo.

Látky jsou všechny odnímatelné a pratelné. Před praním vždy ostraňte pěnové díly a kovové spony. Vždy respektujte prací symboly na potahách.

Při vlhkém počasí vždy používejte pláštěnku. Pokud budou potahy vlhké, vždy je nechte vyschnout v dobře větraném prostoru.

Části kočárku mohou měnit časem barvu. Závísí to na povětrnostních podmínkách a na způsobu používání. To může nastat i za zcela běžného užívání. Jde o nor mální jev.

Vydali jsme maximální úsilí a věnovali plnou péči při tvorbě těchto pokynů. Obsah může být změněn bez předchozího upozornění.

Easywalker nenes zodpovědnost za chyby, které jsou zde uvedené. Zakoupený produkt se může od manuálu lišit. Získejte nejnovější manuál na www.easywalker.com

EN

BG

CN

CZ

DE

DK

EE

ES

FI

FR

HK

HR

HU

ID

IL

IT

JP

KR

LV

NL

NO

PL

PT

RU

SE

SI

SK

TR

TW

UA

Jackey

Herzlichen Glückwunsch zum Kauf Ihres Jackey!

Der Jackey ist nach folgenden Standards geprüft:

- EN1888-1: 2018
- EN1888-2: 2018

WICHTIG:

BEWAHREN SIE DIE GEBRAUCHSANWEISUNG GUT AUF

WICHTIG: Lesen Sie die Gebrauchsanweisung sorgfältig durch, bevor Sie den Kinderwagen in Gebrauch nehmen und bewahren Sie sie für späteres Nachlesen gut auf. Die Sicherheit Ihres Kindes könnte gefährdet sein, wenn Sie sich nicht an die Gebrauchsanweisungen halten.

WARNUNG! DIE SICHERHEIT EINES KINDES LIEGT IN IHREM VERANTWORTUNGSBEREICH Kinder sollten grundsätzlich angeschnallt sein und niemals unbeaufsichtigt gelassen werden. Während Sie den Kinderwagen einstellen, sollten bewegliche Teile vom Kind fern gehalten werden. Dieser Wagen sollte regelmäßig vom Nutzer gepflegt werden. Überladung, nicht korrektes Zusammenklappen und der Gebrauch von nicht für den Wagen zugelassenen Accessoires können zur Beschädigung des Wagens führen. Lesen Sie die Gebrauchsanweisung. WARNUNG! Dieses Produkt ist nur geeignet für Kinder von Geburt an bis zu einem Alter von ca. 4 Jahren, wobei die Maximalbelastung 22 kg beträgt. WARNUNG! Lassen Sie ein Kind niemals unbeaufsichtigt. WARNUNG! Stellen Sie sicher, dass alle Verriegelungen eingerastet sind, bevor Sie den Wagen benutzen. WARNUNG! Die Parkbremse sollte betätigt sein, wenn Sie das Kind in den Wagen setzen oder herausheben.

WARNUNG! Maximale Ladekapazität des Gepäcknetzes: 5 kg.

WARNUNG! Dieses Produkt ist nur für EIN Kind geeignet.

WARNUNG! Fremdaccessoires oder Ersatzteile, die nicht vom Hersteller geprüft und freigegeben sind, sollten nicht verwendet werden.

WARNUNG! Jedes Gewicht, das am Schiebegriff befestigt wird, könnte die Stabilität des Wagens beeinträchtigen.

WARNUNG! Benutzen Sie stets die Arretierung.

WARNUNG! Verwenden Sie stets den Schrittgurt zusammen mit dem Hüftgurt, wenn Ihr Kind im Wagen sitzt.

WARNUNG! Dieses Produkt eignet sich nicht zum Joggen, Skaten o.ä.

WARNUNG! Unachtsamkeit kann Feuer verursachen.

WARNUNG! Erstickungsgefahr. Halten Sie die Plastikhülle von Kindern fern.

WARNUNG! Lassen Sie Ihr Kind nicht mit dem Jackey spielen.

WARNUNG! Um Verletzungen zu vermeiden, halten Sie Ihr Kind bitte vom Kinderwagen fern, wenn Sie ihn aufstellen und zusammenklappen.

HINWEIS: Wenn in der Anleitung von rechts oder links gesprochen wird, ist damit der Blickwinkel hinter dem Schiebegriff stehend gemeint.

WICHTIG: Wenn Sie den Jackey zusammenbauen sollte kein Kind im Sitz oder in der Babyschale sein.

WICHTIG: Vermeiden Sie gefährliche Situationen. Nehmen Sie Ihr Kind aus dem Jackey, wenn Sie Treppen oder Rolltreppen benutzen oder an steilen Hängen sind.

WICHTIG: Der Jackey sollte ausschließlich mit dem dafür vorgesehenen Sitz und den dazugehörigen Accessoires benutzt werden. Verwenden Sie ausschließlich Teile und Zubehör, die von Easywalker ausdrücklich für den Jackey empfohlen werden.

WICHTIG: Benutzen Sie den Jackey nicht, falls irgendein Teil gebrochen, gerissen oder unvollständig ist oder nicht korrekt zu funktionieren scheint.

WICHTIG: Der Jackey wurde nicht zum Joggen oder Inline Skaten designt.

Vergessen Sie nicht, Ihr Garantief formular auf der Website auszufüllen (www.easywalker.com).

Pflege

Überprüfen Sie Ihren Jackey regelmäßig.

Reinigen Sie Ihren Jackey regelmäßig. Falls nötig, können Sie ein feuchtes Tuch und ein mildes Reinigungsmittel verwenden.

Die Halterungen der beweglichen Räder sowie die Achsen der Vorderräder werden im Gebrauch schmutzig. Nehmen Sie die Räder von Zeit zu Zeit vom Kinderwagen und säubern Sie sie mit lauwarmem Wasser. Achten Sie darauf, dass Sie alle Teile gründlich trocknen im und ölen Sie die Achsen ganz leicht mit Öl oder Silikonspray, bevor Sie die Räder wieder einsetzen.

Setzen Sie den Jackey keinen extremen Temperaturen aus.

Der Jackey ist nicht resistent gegen Salzwasser.

Verwenden Sie keine Bleichmittel, keine Trockenreinigung.

Alle Stoffe des Jackeys können abgenommen und gewaschen werden.

Vor der Wäsche alle Gurte, Schaum-, Kunststoff- und Metallteile entfernen. Die genauen Instruktionen entnehmen Sie bitte den jeweiligen Waschetiketten.

Benutzen Sie bei Regen immer die Regenhaube.

Wenn der Jackey vom Waschen oder Regen nass sind, klappen Sie sie nicht zusammen, sondern lassen Sie sie in geöffnetem Zustand in einem gut durchlüfteten Raum vollständig trocknen.

Aufgrund von Wetterumständen und grundsätzlich durch Benutzung können sich unter Umständen einzelne Teile des Jackey leicht farbverändern oder abnutzen. Dies kann auch unter ganz normaler Nutzung vorkommen.

Diese Gebrauchsanweisung wurde mit größter Sorgfalt entwickelt und zusammengestellt. Der Inhalt kann jederzeit ohne Ankündigung geändert werden. Easywalker haftet nicht für technische Fehler oder Unvollständigkeiten in dieser Gebrauchsanweisung.

Das gekaufte Produkt kann sich von den hier beschriebenen Produkten unterscheiden. Gehen Sie für den neuesten Stand der Gebrauchsanweisungen auf die Easywalker Website. www.easywalker.com

EN

BG

CN

CZ

DE

DK

EE

ES

FI

FR

HK

HR

HU

ID

IL

IT

JP

KR

LV

NL

NO

PL

PT

RU

SE

SI

SK

TR

TW

UA

Jackey

Tillykke med købet af din Jackey!

Jackey opfylder følgende standarder:

- EN1888-1: 2018
- EN1888-2: 2018

VIGTIGT BEHOLD MANUAL TIL FREMTIDIGE OPSLAG.

VIGTIGT Læs instruktionerne omhyggeligt, inden vognen anvendes, og pass på den til senere brug. Dit barns sikkerhed kan blive påvirket, hvis denne vejledning ikke følges.

ADVARSEL! Et barns sikkerhed er dit ansvar. Efterlad aldrig barnet siddende uden opsyn i Jackey. Lad aldrig dit barn at lege med Jackey. Barnet må ikke røre de bevægelige dele, når du foretager justeringer. Dette produkt kræver regelmæssig vedligeholdelse af brugeren. Overbelastning, ukorrekt sammenlægning af vognen og brug af ikke-godkendt tilbehør kan skade eller ødelægge dette produkt. Læs vejledningen.

ADVARSEL! Dette produkt er kun egnet til børn fra nyfødt op til 4 år op til en maksimal vægt på 22 kg / 48,5 lbs.

ADVARSEL! Efterlad aldrig barnet uden opsyn.

ADVARSEL! Sørg for, at alle dele er monteret og sikret, før brug.

ADVARSEL! Sørg for, at håndbremsen på din Jackey anvendes, når du løfter dit barn ind i eller ud af vognen.

ADVARSEL! Maksimal vægt for opbevaring i kurven er 5 kg / 11 lbs.

ADVARSEL! Dette produkt er kun egnet til børn.

ADVARSEL! Tilbehør og dele ikke godkendt af producenten må ikke bruges.

ADVARSEL! Enhver belastning fastgjort til håndtaget på vognen kan påvirke stabiliteten af klapvognen.

ADVARSEL! Brug altid 5-punktssæle, når produktet er i brug. FORSIGTIG: Sæt altid selen mellem benene samt rundt om livet, hvis du lægger dit barn i 5-punkts selen.

ADVARSEL! Dette produkt er ikke egnet til jogging eller skating.

ADVARSEL! Vær ekstra forsigtig med åben ild eller andre varmekilder i nærheden af Jackey og dit barn.

ADVARSEL! Fejl sammenlægning, overbelastning og brug af uautoriseret tilbehør kan beskadige vognen.

ADVARSEL! Hold plastemballage langt væk fra babyer og børn for at undgå kvælning.

TIP: Når der står "venstre" og "højre" i guiden, er det når man står bag håndtaget på klapvognen Jackey.

VIGTIGT Jackey skal installeres uden at barnet sidder i sædet eller i babylyften.

VIGTIGT Undgå farlige situationer. Tag barnet ud af klapvognen, når du går op eller ned ad trapper, rulletrapper og stejle skrænter.

VIGTIGT Jackey bør kun bruges i sammenhæng med det ledsagende sæde og tilbehør. Brug kun Easywalker lift eller godkendt tilbehør sammen med din Jackey.

VIGTIGT Brug ikke Jackey, hvis nogen dele er beskadiget, revet, ufuldstændige eller tilsyneladende ikke fungerer korrekt.

VIGTIGT Jackey er ikke egnet til brug ved jogging eller rulleskøjter.

Glem ikke at udfylde garanti på vores hjemmeside og send den til os. (www.easywalker.com).

Vedligehold

Tjek din Jackey regelmæssigt.

Rengør Jackey regelmæssigt. Brug en fugtig klud, og om nødvendigt et mildt rengøringsmiddel. Holderen hvor hjulet sitter, og akslerne på baghjulene er som regel beskidt. Du kan tage hjulene ud af holderen eller akslen, og vask med lunkent vand. Sørg for alle dele er tørret godt, og anvende lille smule olie eller silikone spray på akslen, før du sætter på hjulene. Undgå at bruge Jackey klapvogn i ekstreme temperaturer. Jackey tåler ikke saltvand, så lad være bruge den i havet. Brug aldrig blegemiddel eller kemisk rensning. Stofferne på Jackey klapvogn kan tages af og vaskes.

Før vask, fjern de fastsiddende dele, som skum eller mindre dele af metal og plast. Læs vaskeanvisningen på hver del omhyggeligt. Brug altid regnslaget, når det er vådt vejr. Hvis Jackey klapvogn er blevet våd i regnen eller under vasken, skal du ikke slå dem sammen, men lad dem tørre i et rum med god ventilation. Deler af Jackey klapvogn kan blive misfarvet eller slidt, hvis de udsættes for vejr, vind og under brug. Dette kan også forekomme under normal brug. Håber, at denne guide har været nyttig. Easywalker kan ikke garantere at alle oplysninger her er fuldstændige og korrekte. Leveringen kan afvige fra det produkt, der beskrives i denne manual. Se efter de nyeste og mest opdaterede manualer på Easywalker sin hjemmeside.

www.easywalker.com

EN

BG

CN

CZ

DE

DK

EE

ES

FI

FR

HK

HR

HU

ID

IL

IT

JP

KR

LV

NL

NO

PL

PT

RU

SE

SI

SK

TR

TW

UA

Jackey

Palju õnne Jackey ostmise puhul!

Jackey vastab järgmistele standarditele:

- EN1888-1: 2018
- EN1888-2: 2018

TÄHTIS HOIA ALLES EDASPIDISEKS.

TÄHTIS Enne kasutamist loe tähelepanelikult läbi need kasutusjuhendid ja hoia alles edaspidiseks. Nende juhendite mittejärgimine võib ohustada sinu last.

TÄHELEPANU! LAPSE TURVALISUS ON TEIE VASTUTADA.

Laps peab olema kinnitatud turvarihmadega ning teda ei tohi jätta järelevalveta. Hoidke laps liikuvate osade seadistamisel eemale.

Toode vajab kasutaja poolt regulaarset hooldust. Ülekoormamine, vale kokku panemine või mitte heakskiidetud varuosade kasutamine võib toodet kahjustada või lõhkuda. Lugege kasutusjuhendit.

HOIATUS! See sõiduvahend on ette nähtud lastele alates 0 kuni 4 aastates. Maksimaalne kehakaal : 22 kg/ 48,5 lbs.

HOIATUS! Ära jäta last valveta.

HOIATUS! Veenduge enne kasutamist, et kõik lukustuvad seadmed oleksid korrektselt lukustunud.

HOIATUS! Enne lapse vankrisse asetamist või sealt eemaldades veenduge, et seisupidur on peal.

HOIATUS! Tarvikute koti maksimaalne kandevõime on 5kg/11lbs.

HOIATUS! Toode on sobilik kasutamaks ühele lapsele.

HOIATUS! Ära kasuta asendusosi, erinevaid nendest, mille sobivust on kinnitanud tootja või levitaja

HOIATUS! Iga käepideme külge kinnitatud koormus mõjustab lapsevankri/istevankri püsikindlust.

HOIATUS! Kasuta alati tõrkestussüsteemi.

HOIATUS! Kasuta alati hargmikrihma koos vöörihmaga.

HOIATUS! See toode ei ole sobilik kasutamaks jooksmisel ega uisutamisel.

HOIATUS! Hoolimatus võib põhjustada tulekahju.

HOIATUS! Ebakorrektnesse kokku panemine/ülekoormamine ja mitte soovitatud lisatarvikute kasutamine võib toodet kahjustada või lõhkuda.

HOIATUS! Hoia plastkatet laste eest hoidumaks lämbumise eest.

HOIATUS! See ei ole mänguasi! Ärge laske lapsel sellega mängida!

HOIATUS! Vigastuste vältimiseks veenduge, et laps ei ole raami avamise ega kokkupanemisel selle läheduses.

VIHJE: Kui kasutusjuhendis on öeldud parem või vasak, mõeldakse seda alati käepideme tagant vaadatuna.

TÄHELEPANU! Jackey kokku panemisel veenduge, et lapse ei oleks vankrikorvis ega istumisosal.

TÄHELEPANU! Vältige ohtlikke olukordi. Eemaldage laps kärust, kui te lähete trepist ülesse või alla, eskalaatorile või järsule nõlvale.

TÄHELEPANU! Jackey tuleks kasutada ainult sellele ette nähtud istumisosa ja tarvikutega. Kasutage ainult neid varusosi ja lisatarvikuid, mis on Easywalker poolt Jackey'le ette nähtud.

TÄHELEPANU! Ära kasuta kui ükskõik milline osa on katki, rebenenud või puudub.

TÄHELEPANU! Jackey ei ole ette nähtud jooksmiseks ega rulluisikutega sõitmiseks.

Ärge unustage täita garantiivormi veebilehel
(www.easywalker.com).

Hoolitus

Kontrollige Jackey regulaarselt.

Puhastage Jackey regulaarselt. Kasutage puhastamiseks niisket lappi ja vajadusel kergelt puhastusvahendit.

Pöörlevate rataste kinnitused ja eesmine telg saavad mustaks.

Eemaldage rattad regulaarselt ja peske neid leiges vees. Veenduge, et kõik osad oleksid korralikult kuivanud ning enne rataste tagasi panemist õlitage telgi kergelt õli või silikoon spreiga.

Vältige Jackey kokkupuutumist ekstreemsete temperatuuridega.

Jackey ei ole vastupidav soolasele veele.

Ärge valgendage ega kasutage keemilist puhastust.

Jackey kangad on eemaldatavad ja pestavad. Enne kasutamist eemaldage kinnitused, vaht, plastik ja metallist osad. Kontrollige alati pesemis soovitusi iga toote sildilt .

Kasutage alati vihmase ilmaga vihmakilet. Kui Jackey on saanud märjaks tänu pesemisele või vihmale, ärge pange neid kokku, vaid jätke avatult kuivama hästi ventileeritud ruumi.

Mõned Jackey osad võivad kergelt värvi muutuda või kuluda tänu ilmastikule või kasutusele. See võib esineda ka tavalise kasutuse korral.

Toote disain ja kasutusjuhend on väga hoolikalt läbi mõeldud. Siiski võib kasutusjuhendi sisu muutuda, ilma ette hoiatamata. Easywalker ei ole vastutav tehniliste vigade ega puudust

eest kasutusjuhendis. Ostetud toode võib erineda tootest, mida on kirjeldatud kasutusjuhendis.

Otsige kõige värskemat kasutusjuhendit Easywalker veebilehelt www.easywalker.com

EN

BG

CN

CZ

DE

DK

EE

ES

FI

FR

HK

HR

HU

ID

IL

IT

JP

KR

LV

NL

NO

PL

PT

RU

SE

SI

SK

TR

TW

UA

Jackey

Felicidades por la adquisición de su Jackey!

Jackey cumple con los certificados standard de calidad:

- EN1888-1: 2018
- EN1888-2: 2018

IMPORTANTE CONSERVE EL MANUAL DE INSTRUCCIONES PARA FUTURAS CONSULTAS.

IMPORTANTE Lea las instrucciones cuidadosamente antes de su uso y guárdelas para futuras consultas. La seguridad del niño puede verse afectada si usted no sigue estas instrucciones.

ADVERTENCIA! LA SEGURIDAD DEL NIÑO ES SU RESPONSABILIDAD. Los niños deben llevar el arnés en todo momento y nunca se deben dejar desatendidos. El niño no debe estar en las partes móviles mientras se hacen ajustes. Se requiere por parte del usuario un mantenimiento regular de Jackey. La sobrecarga, plegado incorrecto y el uso de accesorios no aprobados puede dañar o romper su Easywalker. Lea las instrucciones.

ADVERTENCIA! Este cochecito ha sido diseñado para niños de 0 a 4 años. Peso máximo: 22 kg/ 48K,5 lbs.

ADVERTENCIA! NO DEJE NUNCA AL NIÑO SIN VIGILANCIA

ADVERTENCIA! Asegúrese de que todos los dispositivos de bloqueo están activados antes de su uso.

ADVERTENCIA! El dispositivo de freno deberá ser activado para subir y bajar al niño.

ADVERTENCIA! La carga máxima que se puede almacenar en la cesta de almacenamiento es: 5 kg / lbs 11.

ADVERTENCIA! Este producto sólo es apto para un niño.

ADVERTENCIA! Los accesorios o piezas de repuesto que no han sido aprobados por el fabricante no deben ser utilizados.

ADVERTENCIA! Cualquier carga sujeta al manillar puede afectar la estabilidad del cochecito/silla.

ADVERTENCIA! Use siempre el sistema de seguridad.

ADVERTENCIA! Use siempre la correa de la entrepierna junto con el cinturón de seguridad y las correas de los hombros (arnés).

ADVERTENCIA! Este producto no es apto para correr o patinar.

ADVERTENCIA! Un descuido puede causar un incendio.

ADVERTENCIA! Un incorrecto plegado/sobrecarga y el uso de accesorios no autorizados pueden romper o dañar el producto.

ADVERTENCIA! Mantenga la cubierta plástica alejada de los niños para evitar una posible asfixia.

ADVERTENCIA: No permita que el niño juegue con el Jackey.

ADVERTENCIA: Para evitar lesiones, asegúrese de que el niño se mantenga apartado del product mientras lo despliega o lo pliega.

CONSEJO: Si las instrucciones indican izquierda o derecha, siempre será mirando desde detrás del manillar de Jackey.

IMPORTANTE Cuando monte Jackey no debe haber ningún niño en el asiento o capazo.

IMPORTANTE Evite situaciones peligrosas. Lleve a su hijo fuera de Jackey al subir o bajar escaleras, escaleras mecánicas o cuestas empinadas.

IMPORTANTE Jackey sólo se debe utilizar con el asiento original y sus accesorios. Utilice únicamente las piezas Easywalker y accesorios aprobados para su uso por Easywalker en Jackey.

IMPORTANTE No utilice Jackey si cualquier parte está rota, incompleta o parece que no funciona correctamente.

IMPORTANTE Jackey no ha sido diseñado para usar mientras se hace jogging o patinaje

No olvide completar el formulario de garantía en nuestra web (www.easywalker.com).

Mantenimiento

Revise su Jackey con regularidad.

Limpie con regularidad su Jackey. Si es necesario, use un paño húmedo y una solución limpiadora suave.

Los soportes de las ruedas giratorias y los ejes de las ruedas delanteras suelen ensuciarse. Ponga las ruedas sobre una base regular y límpielas con agua tibia. Asegúrese de que todas las piezas se secan bien, y ponga un poco de aceite o aerosol de silicona en los ejes antes de reemplazar las ruedas.

Evite exponer Jackey a temperaturas extremas. Jackey no es resistente al agua salada. Lavando en seco, nunca utilice lejía. Los tejidos utilizados en Jackey son extraíbles y lavables. Antes de lavar, quite siempre las piezas de fijación, de espuma, de plástico o metal. Consulte siempre la etiqueta de lavado en cada parte.

Con lluvia utilice siempre la cubierta impermeable. No pliegue su Jackey si están mojados debido a la limpieza o a la lluvia; deje que se sequen abiertos, en una habitación bien ventilada.

Algunas partes de Jackey pueden decolorarse levemente o desgastarse como consecuencia de condiciones climáticas y uso. También puede ocurrir con el uso normal.

Se dedicó un gran cuidado en el diseño y elaboración de estas instrucciones. El contenido, está sujeto a cambios sin previo aviso. Easywalker no se hace responsable de los errores técnicos u omisiones contenidas en este manual. El producto adquirido puede variar del producto descrito en este manual. Compruebe en la página web de Easywalker que los manuales sean los más recientes.

www.easywalker.com

EN

BG

CN

CZ

DE

DK

EE

ES

FI

FR

HK

HR

HU

ID

IL

IT

JP

KR

LV

NL

NO

PL

PT

RU

SE

SI

SK

TR

TW

UA

Jackey

Onnittelut Jackey ostajalle!

Jackey noudattaa seuraavia standardeja:

- EN1888-1: 2018
- EN1888-2: 2018

SÄILYÄ OHJEKIRJA TULEVAISUUDEN VARALLE.

TÄRKEÄÄ Lue ohjeet ennen käyttöä ja säilytä ne tulevaisuuden varalle. Lapsesi turvallisuus voi vaarantua, jos et noudata näitä ohjeita.

VAROITUS! Lapsesi turvallisuus on sinun vastuullasi. Lapsien tulee olla valvonnan alaisena koko ajan, eikä heitä pidä jättää koskaan valvomatta. Lapset eivät saa koskea irtonaisiin osiin kokoamisen aikana. Tämä kulkuväline vaatii säännöllistä huoltoa käyttäjältään.

Ylikuormitus, väärä kokoontaittaminen ja epäsopivien lisäosien käyttö voi vahingoittaa tai rikkoa kulkuvälineen. Lue käyttöohjeet

VAROITUS! Tämä tuote soveltuu lapsille vastasyntyneestä 4 vuoteen, maksimi paino 22kg.

VAROITUS! Älä koskaan jätä lastasi valvomatta.

VAROITUS! Varmista että kaikki lukkiutuvat osat ovat lukossa ennen käyttöä.

VAROITUS! Jarrun tulee olla päällä kun lasta laitetaan rattaisiin tai otetaan pois rattaista.

VAROITUS! Maksimi paino tavarakorissa saa olla enintään 5kg.

VAROITUS! Tämä tuote on tarkoitettu vain yhdelle lapselle.

VAROITUS! Lisävarusteita tai varaosia jotka eivät ole valmistajan hyväksymiä ei tule käyttää.

VAROITUS! Työntöaisaan kiinnitetty kuorma voi heikentää rat-
taiden vakautta.

VAROITUS! Käytä aina valjaita.

VAROITUS! Käytä aina 5-pistevaljaiden haara- ja vyötärövyötä kun kuljetat lastasi rattaissa.

VAROITUS! Tämä tuote ei sovellu juoksemiseen tai rullaluisteluun.

VAROITUS! Huolimattomuus aiheuttaa tulipaloja.

VAROITUS! Ylikuormitus ja epäsopivien lisävarusteiden käyttö voi rikkoa tai vahingoittaa tämän tuotteen.

VAROITUS! Pidä tämä pakkaus pois lapsen ulottuvilta välttääksesi tukehtumisvaaran.

VAROITUKSIA: Älä anna lapsesi leikkiä tuotella.

VAROITUKSIA: Vammojen välttämiseksi on varmistettava, että lapsi on poissa vaunuista, kun taitat vaunut auki tai kiinni.

VIHJE! Kun ohjeessa mainitaan vasen tai oikea, sillä tarkoitetaan aina suuntaa Jackey rattaita työntöaisan takaa katsottaessa.

TÄRKEÄÄ Lapsi ei saa olla Jackey rattaissa tai vaunukopassa kokoamisen aikana.

TÄRKEÄÄ Vältä vaarallisia tilanteita. Ota lapsesi pois Jackey rattaista jos kuljet portaita ylös tai alas, rullaportaita tai jyrkkiä mäkiä.

TÄRKEÄÄ Jackeyssa tulee käyttää vain sen omaa istuinosaa ja tarvikkeita. Käytä vain Easywalkerin valmistamia osia Jackeyssa.

TÄRKEÄÄ Älä käytä Jackeya jos jokin osa on rikki, repeytynyt, puutteellinen tai ei näytä toimivan oikein.

TÄRKEÄÄ Jackeya ei ole suunniteltu juoksu tai rullaluistelukäyttöön.

Älä unohda täyttää takuulomaketta verkkosivuilla (www.easywalker.com).

Huomioitavaa

Tarkista Jackey säännöllisesti. Puhdista säännöllisesti Jackey. Käytä kosteaa liinaa ja mietoa pesuainetta tarvittaessa.

Kääntyvien pyörien pidikkeet ja etupyörien akselit likaantuvat. Ota pyörät pois säännöllisesti ja puhdista ne kädenlämpöisellä vedellä.

Tarkista, että kaikki osat ovat kuivuneet kunnolla ja öljyä akselit kevyesti öljyllä tai silikonisuihkeella ennen kuin laitat pyörät takaisin paikoilleen. Vältä altistamista Jackey äärimmäisille lämpötiloille.

Jackey ei kestä suolavettä. Älä koskaan valkaise tai kuivapese.

Jackey as käytetyt kankaat ovat irrotettavia ja pestäviä. Ennen pesua poista aina valjaat, vaahtomuovit, muovi- ja metalliosat. Pese aina jokainen osa pesuohjeen mukaisesti. Käytä aina sadesuojaa märällä kelillä. Jos Jackey kastuu puhdistuksen yhteydessä tai sateessa, älä kasaa sitä vaan jätä kuivumaan hyvin ilmastoituun huoneeseen.

Jackey osat voivat värjäytyä tai haalistua hieman sääolosuhteista tai käytöstä johtuen. Tätä voi esiintyä myös normaali käytössä.

Teimme parhaamme suunnitellessamme ja kootessamme näitä ohjeita. Sisällys voi muuttua ilman erillistä varoitusta. Emme voi kuitenkaan taata esitettyjen tietojen kattavuutta tai virheettömyyttä. Toimitettu tuote voi poiketa ohjeesta kuvaillusta tuotteesta.

Tarkista viimeisimmät ohjeet Easywalkerin sivuilta: www.easywalker.com

EN

BG

CN

CZ

DE

DK

EE

ES

FI

FR

HK

HR

HU

ID

IL

IT

JP

KR

LV

NL

NO

PL

PT

RU

SE

SI

SK

TR

TW

UA

Jackey

Nous vous félicitons pour l'achat de votre Jackey !

La Jackey correspond aux normes suivantes:

- EN1888-1: 2018
- EN1888-2: 2018

IMPORTANT! À conserver pour des recherches futures

IMPORTANT! Lire ces instructions avec attention avant utilisation et les conserver pour les besoins futurs. Si vous ne respectiez pas ces instructions, la sécurité de votre enfant pourrait en être affectée.

AVERTISSEMENT! vous êtes responsable de la sécurité de votre enfant. Un enfant doit toujours être attaché dans sa poussette et ne jamais rester sans surveillance. Protégez l'enfant de pièces non-fixées lorsque vous manipulez la poussette. Ce produit nécessite une maintenance régulière par l'utilisateur. Surcharge, pliage incorrect ou l'utilisation d'accessoires non-compatibles peuvent endommager ou casser la poussette. Suivez les instructions.

AVERTISSEMENT! Ce véhicule est conçu pour des enfants âgés de 0 à 4 âge. Poids maximal : 22 kg/ 48,5 lbs.

AVERTISSEMENT! Ne pas laisser l'enfant sans surveillance

AVERTISSEMENT! Vérifiez que tous les verrous sont bien activés avant l'utilisation.

AVERTISSEMENT! Utilisez toujours le frein lorsque vous installez ou lorsque vous sortez votre enfant de la poussette.

AVERTISSEMENT! Le poids de charge maximal du panier est de 5kg.

AVERTISSEMENT! Ce produit ne peut être utilisé qu'avec un seul enfant à la fois.

AVERTISSEMENT! Ne pas utiliser d'autres pièces de rechange que celles recommandées par le fabricant ou distributeur.

AVERTISSEMENT! Le fait d'accrocher sur la barre de poussée une charge influe sur la stabilité de la poussette.

AVERTISSEMENT! Toujours utiliser le système de retenue

AVERTISSEMENT! Ne jamais utiliser l'entrejambe sans la ceinture de maintien.

AVERTISSEMENT! Ce produit ne s'utilise pas lors d'activités comme la course à pied, patins à roulette, roller.

AVERTISSEMENT! Le produit peut prendre feu.

AVERTISSEMENT! Un pliage incorrect, la surcharge ou l'utilisation d'accessoires non-compatibles peuvent endommager voir casser la poussette.

AVERTISSEMENT! Maintenir les enveloppes en matière plastique à distance des enfants pour éviter tout risque d'étouffement.

AVERTISSEMENT! Ne laissez pas votre enfant jouer avec l'Jackey.

AVERTISSEMENT! Pour éviter tout risque de blessure, veillez à tenir votre enfant à l'écart lorsque vous repliez et déployez ce produit.

ASTUCE: Si les instructions disent à gauche ou à droite, ce n'est toujours signifié quand on regarde de derrière le Jackey handles.

IMPORTANT! Aucun enfant doit être dans le siège de la poussette ni dans la nacelle lors de l'assemblage.

IMPORTANT! Évitez des situations dangereuses. Sortez votre enfant de la poussette lorsque vous montez ou descendez des escaliers ou des escalators .

IMPORTANT! La Jackey doit uniquement être utilisée avec les sièges et accessoires appropriés. N'utilisez que les pièces détachées de la marque Easywalker et les accessoires conseillés par Easywalker.

AVERTISSEMENT! Ne pas utiliser si l'un des éléments est cassé, déchiré ou manquant.

IMPORTANT! La Jackey n'est pas conçue pour un usage lors de la pratique du roller skate ou de la course à pied.

N'oubliez pas de remplir la fiche de garantie téléchargeable sur notre site internet. (www.easywalker.com).

Entretien

Vérifiez votre Jackey régulièrement.

Assurez un nettoyage régulier. Utilisez un chiffon humide et un détergent doux si nécessaire.

Les axes et les parties de la roue pivotante allant dans l'axe se salissent. Déposez les roues sur une base stable et les nettoyer avec de l'eau tiède.

S'assurer que toutes les pièces sont soigneusement séchée et d'huile des essieux légèrement avec pulvérisation d'huile ou de silicone avant de remplacer les roues.

Évitez d'exposer la Jackey à des températures extrêmes.

La Jackey n'est pas résistant à l'eau salée.

Jamais l'eau de Javel, nettoyer à sec.

Les tissus utilisés sur la Jackey sont amovibles et lavables. Avant de laver toujours enlever les pièces de fixation, de la mousse, en plastique ou en métal. Toujours se référer à l'étiquette de lavage sur chaque partie.

Par temps humide toujours utiliser la protection pluie. Si la Jackey est humide dûes a un nettoyage ou une météo pluvieuse,

ne pas replier la Jackey mais laissez secher dans un endroit bien ventilé. Certaines pièces pourraient légèrement se décolorer ou pâlir avec le temps dû aux conditions exterieurs ou son utilisation. Cela peut également se produire avec une utilisation normale.

Nous avons pris le plus grand soin à écrire et compiler ces instructions. Le contenu est cependant sujette à changement sans préavis. Easywalker ne sera pas responsable des erreurs techniques ou omissions contenues dans ce manuel.

Le produit acheté peut différer du produit tel que décrit dans ce manuel. Vérifier des manuels les plus récents disponible sur le site Easywalker www.easywalker.com

EN

BG

CN

CZ

DE

DK

EE

ES

FI

FR

HK

HR

HU

ID

IL

IT

JP

KR

LV

NL

NO

PL

PT

RU

SE

SI

SK

TR

TW

UA

Jackey

恭喜您選購了Jackey嬰兒手推車!

本產品已通過如下安全標準：

- EN1888-1: 2018 • EN1888-2: 2018

注意：請保留使用說明書以備日後參考。

注意：使用前請詳細閱讀使用說明，並保留以備日後參考。若不依照指示使用，可能造成幼童危險。

警告：嬰幼兒的安全乃是您的責任。嬰幼兒於車上時務必保持使用安全帶束縛系統，並且不得將嬰幼兒單獨留置車上無人看護! 當調整車上任何可活動備配件時必須確認嬰幼兒的肢體與車台保持安全距離。使用者需對本產品進行一般性的保養維護。超載或不正確的折疊及使用非經核准的零附件都可能造成車台損壞、故障或不安全。閱讀使用說明。

警告：本產品的推車座椅適用於新生兒到4歲左右的嬰幼兒，最大載重量22公斤。

警告：不得將嬰幼兒單獨留置車上無人看護。

警告：使用前請確認所有鎖定裝置都已固定無誤。

警告：當嬰幼兒進出車台時請先啟用煞車裝置。

警告：置物籃的最大載重量是5公斤或11磅。

警告：本產品只能承載一位嬰幼兒。

警告：不得使用非經製造商允許的配件或替換零件。

警告：在手把上附載任何物品可能影響車台的穩定。

警告：隨時保持使用安全帶。

警告：安全帶或束縛系統必須正確的扣合及使用。

警告：本產品不適合做為跑步或溜冰使用。

警告：任何疏失可能造成火災。使用時應遠離火源、高溫或電源附近。

警告：超載或不正確的折疊及使用非經核准的零附件都可能造成車台損壞、故障或不安全。

警告：勿讓嬰幼兒接近或玩耍塑膠袋以免發生窒息危險。

警告：請勿讓孩童把產品當玩具。

警告：收車或是打開推車時，請讓孩童遠離推車!

注：說明書上所謂的左或右邊，是指從車台後方往前面看的方向。

注意：當組裝本產品時，不得將嬰幼兒留置在座位或睡箱上。

注意：為避免危險，上下樓梯、手扶梯或山坡時，先將嬰幼兒抱離車台。

注意：本產品必須和座位及配件一起使用，並只能使用原廠認可的Easywalker零配件。

注意：當任何零件破損、不完整或功能不順暢時請立即停止使用。

注意：本產品不適用於慢跑或使用滑輪鞋推行。

別忘了在網站上填寫完整的保固資料
(www.easywalker.com)

保養維修
經常例行性的檢查。

經常進行清潔. 必要時, 可使用濕布和溫和的清潔液擦拭. 如果旋轉輪座或前輪軸受到髒污. 請將輪子拆下以溫水清洗. 然後確定擦乾所有零件再將輪軸上油後重新裝回車架.

請避免直接將產品暴露於極端的天候底下。

本產品對海(鹽)水無保護力。

請勿漂白及乾洗。

座布及椅套等紡織品可拆下清洗. 清洗前請先取下連繫物、泡棉、塑膠或金屬零件. 並請參閱各項配件上的洗滌標示。

請務必在下雨天使用雨罩. 如果因為清洗或因雨淋濕, 請勿折疊產品並應置於通風處保持開啟自然風乾。

基於天候或使用過程的因素, 產品上部的零組件可能會有些微的退色或破損. 這種情況在正常的使用情況下也可能產生。

以最大的關心於設計和編撰以上的使用說明. 然而仍有可能在無特別通知的情況下進行任何的修改. 本說明書如因究於技術上的錯誤或印刷遺漏, 本公司將不承擔任何責任。

購買的產品可能和說明書中的描述產品有所出入. 請前往公司網站查看最新的產品說明

www.easywalker.com

產品保固

凡是購買Easywalker 出產的嬰兒推車或是傘車的系列產品, 在依說明書指示的正常使用下, 若產品有任

何製造上的缺失, 自購買日起的一年內, 我們都將提供免費的維修服務。

您可以持購買證明(如: 發票), 向原經銷商要求提供維修保固服務。

如果您並非親自在國內購買, 而是親友送的禮物時, 可以向當地的Easywalker代理商查詢產品的註冊編號以茲證明。若在保固期內產品出現了任何材質或製作上的瑕疵, Easywalker當然也會提供免費維修的服務。但是若因任何不可抗力的自然災害而造成產品損壞的話, 本公司將不負任何賠償責任, 當然也無法提供以上的維修服務。

維修保固服務

若在保固期內產品出現了任何材質或製作上的瑕疵(不含耗品: 輪子, 手把套及椅布等耗品), 在符合維修的條件下, 請找原購買處的經銷商要求提供維修服務。如果您所找的經銷商無法提供您滿意的維修服務的話, 請與總代理聯絡。

EN

BG

CN

CZ

DE

DK

EE

ES

FI

FR

HK

HR

HU

ID

IL

IT

JP

KR

LV

NL

NO

PL

PT

RU

SE

SI

SK

TR

TW

UA

Jackey

Čestitamo vam na odličnom izboru i kupnji Jackey kolica!

Jackey kolica udovoljavaju sljedećim standardima:

- EN1888-1: 2018
- EN1888-2: 2018

VAŽNO: ČUVAJTE OVE UPUTE ZA BUDUĆU UPOTREBU.

VAŽNO: Pažljivo čitajte upute prije korištenja i sačuvajte ih za buduću upotrebu. Sigurnost vašeg djeteta može biti upitna ako ne slijedite ove upute.

UPOZORENJE: SIGURNOST DIJETETA JE VAŠA ODGOVORNOST. Uvijek koristite sustav sigurnosnih pojaseva i nemojte dijete ostavljati bez nadzora. Kod podešavanja dijete treba udaljiti od bilo kakvih pomičnih dijelova. Korisnik je odgovoran za redovito održavanje kolica.

Preopterećenje, nepravilno sklapanje i korištenje dodatne opreme koja nije odobrena može oštetiti ili slomiti kolica. Pažljivo pročitajte upute.

UPOZORENJE: Ovaj proizvod je namijenjen djeci od njihova rođenja do 4. godine, do maksimalne težine od 22kg / 48,5 lbs.

UPOZORENJE: Ne ostavljajte dijete bez nadzora.

UPOZORENJE: Prije uporabe kolica, uvijek provjerite da su svi uređaji za blokiranje u funkciji.

UPOZORENJE: Prije nego što dijete stavite u kolica ili kada ga iz njih vadite, uvijek osigurajte da su ona zakočena.

UPOZORENJE: Maksimalno opterećenje koje može podnijeti košara za potrepštine iznosi: 5 kg / 11 lbs.

UPOZORENJE: Ovaj proizvod predviđen je za samo jedno dijete.

UPOZORENJE: Ne preporučuje se korištenje dodatne opreme ili zamjenskih dijelova koje proizvođač nije odobrio.

UPOZORENJE: Svaki teret koji pričvrstite za ručku za guranje može ugroziti stabilnost kolica.

UPOZORENJE: Uvijek se držite preporučenih ograničenja.

UPOZORENJE: Uvijek koristite pojas za prepone u kombinaciji s pojasom za struk kada je dijete u sjedalu.

UPOZORENJE: Ovaj proizvod nije pogodan za trčanje ili rolanje.

UPOZORENJE: Nesavjesno rukovanje može uzrokovati požar.

UPOZORENJE: Nepravilno sklapanje/preopterećenje i korištenje

dodatne opreme koja nije odobrena može oštetiti ili slomiti ovaj proizvod.

UPOZORENJE: Držite plastičnu zaštitu izvan dohvata djece kako biste izbjegli gušenje.

UPOZORENJE: Ne dopustite djetetu igranje s ovim proizvodom.

UPOZORENJE: Dok sklapate i rasklapate ovaj proizvod, vodite računa da držite dijete podalje, kako biste izbjegli ozljeđivanje djeteta.

SAVJET: Lijevu ili desnu stranu prema pisanim uputama određujete stojeći iza ručke za guranje okrenuti prema naprijed.

VAŽNO: Dijete ne smije biti u sjedalu ili košari dok sastavljate Jackey kolica.

VAŽNO: Izbjegavajte opasne situacije. Izvadite dijete iz kolica ako se krećete stepenicama bilo prema gore ili dolje, pokretnim stepenicama ili strmim brdima.

VAŽNO: Za Jackey kolica koristite samo pripadajuće sjedalo i dodatnu opremu. Koristite samo Easywalker dijelove i dodatnu opremu koje je Easywalker odobrio za Jackey model.

VAŽNO: Nemojte koristiti Jackey kolica ukoliko je bilo koji dio slomljen, potrgan, nepotpun ili izgleda da ne radi ispravno.

VAŽNO: Jackey nije namijenjen za korištenje prilikom trčanja ili rolanja.

Nemojte zaboraviti ispuniti jamstveni obrazac na web stranici. (www.easywalker.com).

Održavanje

Redovito pregledavajte vašu Jackey.

Redovito čistite Jackey. Koristite vlažnu krpu i blagu otopinu za čišćenje ako je to potrebno. Držači osi kotača i osovina prednjih kotača mogu se zaprljati. Skinite kotače na uobičajen način te ih očistite mlakom vodom. Provjerite da je svaki dio potpuno suh te lagano podmažite osovine uljem ili silikonom u spreju prije no što vratite kotače na kolica. Nemojte izlagati Easywalker kolica ekstremno visokim temperaturama. Jackey kolica nisu otporna na slanu vodu. Nemojte koristiti izbjeljivač. Koristite suho pranje. Platneni materijali koji se koriste kod proizvodnje Jackey kolica mogu se skinuti i oprati. Prije pranja sklonite zatvarače, pjenu, plastične i metalne dijelove. Uvijek slijedite upute za pranje s etiketa na svakom dijelu kolica. Kada je kišovito vrijeme uvijek koristite navlaku za kišu. U slučaju da su Jackey kolica vlažna zbog pranja ili kiše nemojte ih sklapati već ostavite da se osuše u otvorenom, dobro prozračenom prostoru. Pojedini dijelovi Jackey kolica mogu lagano izbljediti ili se istrošiti kao rezultat izlaganja različitim vremenskim uvjetima i uslijed korištenja. To se isto može desiti kod uobičajenog korištenja.

Velika pažnja i trud uloženi su u osmišljavanju i sastavljanju ovih uputa. Sadržaj je, međutim, podložan promjenama bez prethodne najave. Easywalker nije odgovoran za tehničke pogreške ili propuste koji mogu biti sadržani u ovim uputama. Kupljeni proizvod može se razlikovati od proizvoda opisanog u ovim uputama. Pregledajte najnovija uputstva uporabe na web stranici www.easywalker.com

EN

BG

CN

CZ

DE

DK

EE

ES

FI

FR

HK

HR

HU

ID

IL

IT

JP

KR

LV

NL

NO

PL

PT

RU

SE

SI

SK

TR

TW

UA

Jackey

Gratulálunk a vásárláshoz.

Az Jackey megfelel a következő szabványok követelményei számára:

- EN1888-1: 2018
- EN1888-2: 2018

FONTOS A HASZNÁLATI UTASÍTÁST ÓRIZZE MEG KÉSŐBBI HASZNÁLAT CÉLJÁBÓL!

FONTOS Az utasítást gondosan olvassa el a használat előtt, és őrizze meg, hogy később is tanulmányozhassa. A használati utasításban foglaltak be nem tartása gyermeke biztonságát veszélyeztetheti.

FIGYELMEZTETÉS! GYERMEKE BIZTONSÁGA AZ ÖN FELELŐSSÉGE. A gyermekeket mindig be kell kötni, és sosem maradhatnak felügyelet nélkül. Beállítások elvégzésekor a gyermekek nem lehetnek mozgó részek közelében. Az eszköz rendszeres karbantartást igényel. A túlterhelés, a helytelen összecukás és a nem jóváhagyott tartozékok használata az eszköz károsodását okozhatja. Ezzel kapcsolatban olvassa el a használati utasításban leírtakat!

FIGYELMEZTETÉS! A terméket a gyermekek 4 éves korukig és a 22 kg-os súly eléréséig használhatják.

FIGYELMEZTETÉS! Sose hagyja gyermekét felügyelet nélkül!

FIGYELMEZTETÉS! Használat előtt győződjön meg az összes rögzítő eszköz bekapcsolt állapotáról!

FIGYELMEZTETÉS! A gyermek behelyezésekor és kivételekor a rögzítő féknek mindig bekapcsolt állapotban kell lennie.

FIGYELMEZTETÉS! A rakodókosárba tehető legnagyobb tömeg 5 kg.

FIGYELMEZTETÉS! A termék csak egy gyermek számára készült.

FIGYELMEZTETÉS! Nem szabad olyan tartozékokat vagy cserealkatrészeket használni, amelyeket a gyártó nem hagyott jóvá.

FIGYELMEZTETÉS! A tolókarra tett bármilyen teher befolyásolhatja a gyerekkocsi stabilitását.

FIGYELMEZTETÉS! A rögzítő elemeket mindig használni kell.

FIGYELMEZTETÉS! Amikor gyermeke az ülésen van, mindig használja a lábak között átmenő szíjat is és a derékon lévőket is!

FIGYELMEZTETÉS! A termékkel futni vagy korcsolyázni nem szabad.

FIGYELMEZTETÉS! Nyílt láng közelében az anyag meggyulladhat.

FIGYELMEZTETÉS! A nem megfelelő összecukás/túlterhelés és a nem jóváhagyott tartozékok használata a termék sérülését vagy károsodását okozhatja.

FIGYELMEZTETÉS! A fulladás megelőzése érdekében a műanyag csomagolóeszközt tartsa gyermekektől távol!

FIGYELEM: Ne hagyja, hogy gyermekek játsszanak a termékkel.

FIGYELEM: Bármiféle sérülés elkerülése érdekében ügyeljen arra, hogy a gyerekek távol maradjanak a babakocsi összecukása és szétnyitása közben.

MEGJEGYZÉS: A használati utasításban a „bal” vagy „jobb” mindig hátulról, az Easywalker tolókarja felől nézve értendő.

FONTOS Az Jackey összeállításakor gyermek nem lehet az ülésen vagy a kosárban.

FONTOS Kerülje a veszélyes helyzeteket! Vegye ki a gyermekét a termékből lépcsőn, mozgólépcsőn vagy meredek emelkedőn.

FONTOS Az Jackey csak a hozzá tartozó üléssel és tartozékokkal használható. Kizárólag azokat az Easywalker alkatrészeket és tartozékokat használja, amelyeket a gyártó jóváhagyott.

FONTOS Ne használja az Jackey terméket, ha bármely alkatrésze törött, szakadt, hiányos, vagy láthatóan nem megfelelő állapotban van.

FONTOS Az Jackey-t nem úgy tervezték, hogy kocogáshoz vagy görkorcsolyázáshoz is használni lehessen.

Ne felejtse el kitölteni az internetes garancia lapot (www.easywalker.com).

Karbantartás

Rendszeresen ellenőrizze az Jackey gyerekkocsit! A tisztítást rendszeresen végezze!

Nedves ruhát használjon hozzá, és szükség esetén enyhe hatású tisztítószert.

A szabadon elforduló kerék tartói és az első kerekek tengelye piszkolódnak.

Rendszeres időközönként vegye ki a kerekeket, és langyos vízzel mossa le őket! Visszatételük előtt győződjön meg róla, hogy minden alkatrész megszáradt, és a tengelyt enyhén olajozza meg!

Az Jackey ne tegye ki szélsőséges hőmérsékleteknek! Az Jackey sós vízzel szemben nem ellenálló. Ne használjon fehérítőszert, szárazon tisztítsa!

Az Jackey textilanyagai levehetőek és moshatóak.

Mosás előtt mindig távolítsa el belőle a rögzítő kapcsokat, habanyagot, műanyag vagy fémrészeket! Min dig vegye figyelembe a részeken lévő mosási címkén megadott utasításokat! Nedves időben mindig használja az esőtakarót! Ha az Jackey tisztítás vagy eső miatt nedves, ne hajtsa össze, hanem egy jól szellőző helyiségben hagyja kinyitva, hogy megszáradjon.

Az Jackey egyes részei a használatától és az időjárási körülmények hatására enyhén elszíneződhetnek. A jelenség rendes használat során is bekövetkezhet.

A használati utasítás összeállításánál a lehető legnagyobb gondossággal jártunk el, ám a tartalom előzetes értesítés nélkül megváltozhat. Az Easywalker nem felelős a használati utasításban lévő esetleges hibákért, vagy ha az utasításból valami véletlenül kimarad.

A megvásárolt termék eltérhet a használati utasításban leírttól. A legújabb használati utasítások az Easywalker weboldalán tekinthetők meg:

www.easywalker.com

EN

BG

CN

CZ

DE

DK

EE

ES

FI

FR

HK

HR

HU

ID

IL

IT

JP

KR

LV

NL

NO

PL

PT

RU

SE

SI

SK

TR

TW

UA

Jackey

Selamat atas pembelian Jackey anda!

Jackey telah memenuhi standar:

- EN1888-1: 2018
- EN1888-2: 2018

PERHATIAN! SIMPAN BUKU PETUNJUK UNTUK REFERENSI.

PERHATIAN! Baca seluruh petunjuk ini dengan saksama sebelum penggunaan dan simpanlah untuk acuan bila sewaktu-waktu diperlukan. Demi keselamatan anak anda, ikuti seluruh petunjuk ini.

PERHATIAN! KESELAMATAN ANAK ADALAH TANGGUNG JAWAB ANDA. Anak harus selalu menggunakan tali pengaman dan tidak boleh ditinggal sendiri. Jauhkan anak dari bagian yang bergerak saat melakukan pengaturan. Kereta dorong ini memerlukan pemeliharaan yang teratur oleh pengguna. Beban yang berlebihan, lipatan yang tidak tepat, dan penggunaan aksesoris yang tidak resmi bisa merusak kereta dorong ini. Bacalah petunjuk ini.

PERHATIAN! Produk ini dapat digunakan untuk anak baru lahir sampai umur 4 tahun dan berat maksimal 22kg.

PERHATIAN! Jangan meninggalkan anak sendiri.

PERHATIAN! Pastikan semua perangkat pengunci dikunci sebelum penggunaan.

PERHATIAN! Perangkat rem harus diaktifkan sewaktu menaikkan dan menurunkan anak anda.

PERHATIAN! Beban maksimum yang bisa disimpan di keranjang penyimpanan adalah 5 kg.

PERHATIAN! Produk ini hanya bisa digunakan untuk satu anak.

PERHATIAN! Jangan menggunakan aksesoris atau suku cadang yang tidak resmi.

PERHATIAN! Beban yang digantung pada pegangan dapat mempengaruhi stabilitas kereta dorong ini.

PERHATIAN! Selalu gunakan sistem pengaman.

PERHATIAN! Selalu gunakan tali pengaman pada bagian selangkangan dan bagian pinggang waktu membawa anak anda di kereta ini.

PERHATIAN! Jangan gunakan produk ini saat berlari atau skating.

PERHATIAN! Kelalaian bisa mengakibatkan kebakaran.

PERHATIAN! Lipatan yang tidak tepat/beban yang berlebihan dan penggunaan aksesoris yang tidak resmi bisa merusak produk ini.

PERHATIAN! Jauhkan anak-anak dari penutup plastik untuk menghindari kecelakaan tercekik.

PERHATIAN! Pastikan anak anda tidak bermain dengan Jackey.

PERHATIAN! Untuk menghindari kecelakaan, jauhkan anak anda sewaktu membuka dan melipat produk ini.

TIP: Arah kiri dan kanan pada petunjuk ini selalu mengambil sisi pandang dari belakang pegangan Jackey.

PERHATIAN! Pastikan anak tidak naik ke atas kereta dorong saat memasang Jackey.

PERHATIAN: Hindarilah kondisi berbahaya. Keluarkan anak anda dari Jackey saat naik atau turun tangga, eskalator atau bukit yang curam.

PERHATIAN: Jackey hanya boleh digunakan dengan tempat duduk dan aksesoris yang diberikan dengan stroller anda. Gunakanlah suku cadang dan aksesoris yang telah disetujui oleh Easywalker.

PERHATIAN: Jangan menggunakan Jackey apabila ada bagian yang pecah, robek, tidak lengkap atau tidak berfungsi dengan baik.

PERHATIAN: Jackey tidak di desain untuk digunakan saat jogging atau bermain sepatu roda.

Jangan lupa untuk melengkapi formulir garansi di website (www.easywalker.com)

Pemeliharaan

Periksa Jackey anda secara teratur. Bersihkan Jackey anda secara teratur. Gunakan kain basah dan cairan pembersih lembut seperlunya.

Kerangka putaran roda dan gandar roda bisa kotor. Lepaskan roda secara teratur dan bersihkan dengan air hangat. Pastikan semua bagian kering dan oleskan minyak pada gandar roda dengan semprotan minyak atau silikon sebelum memasang kembali roda.

Hindari Jackey dari suhu ekstrim. Jackey tidak tahan air garam. Jangan menggunakan pemutih dan cuci kering.

Bahan kain yang digunakan Jackey dapat dilepas dan dicuci. Sebelum mencuci, lepaskan pengikat, busa, bagian plastik atau besi. Selalu ikuti arahan pada label cuci pada setiap bagian.

Selalu gunakan pelindung hujan saat cuaca hujan.

Jika Jackey basah karena pembersihan atau hujan, jangan dilipat. Keringkan pada posisi terbuka di ruangan yang berventilasi.

Beberapa bagian dari Jackey bisa pudar atau rusak karena kondisi cuaca dan penggunaan. Ini juga bisa terjadi karena penggunaan biasa.

Petunjuk ini dirancang dan disusun dengan penuh perhatian dan ketelitian. Namun, konten petunjuk ini bisa berubah seketika tanpa pemberitahuan. Easywalker tidak bertanggung jawab atas kesalahan teknis atau kelalaian di petunjuk ini.

Kunjungi situs Easywalker, www.easywalker.com untuk petunjuk terbaru.

EN

BG

CN

CZ

DE

DK

EE

ES

FI

FR

HK

HR

HU

ID

IL

IT

JP

KR

LV

NL

NO

PL

PT

RU

SE

SI

SK

TR

TW

UA

5. כל מטען המועמס על המוצר פוגע ביציבות השלדה. משקל מרבי לחפצים המונחים בסל האחסון הוא 5 ק"ג.
6. כל המטען המחובר לידיית או/וגם לחלק האחורי של משענת הגב או/וגם לצדי העגלה יכול להשפיע על יציבות העגלה.
7. השימוש במוצר מיועד להובלת ילד אחד בכול מושב.
8. אין להשתמש בחלקי חילוף או אביזרים שאינם מאושרים ע"י היצרן.
9. יש להשתמש תמיד בחגורות הבטיחות
10. השתמשו תמיד בחגורת המפשעה בשילוב עם חגורת המותניים.
11. לפני השימוש בדקו שכל התקני החיבור של יחידת המושב מוצמדים היטב.
12. למניעת פציעה וסכנת הילכדות אצבעות מחלקים נעים יש להרחיק את ילדך בעת פתיחה או קיפול של העגלה.
13. העגלה אינה צעצוע, אל תאפשרו לילדך לשחק עם העגלה או לטפס עליה.
14. המוצר אינו מתאים לריצה או החלקה.
15. הרחק את המוצר ממקורות חום מחשש לשרפה.
16. עומס יתר, קיפול לא נכון ושימוש באביזרים שאינם מאושרים ע"י היצרן עלולים לגרום לנזק או שבר של המוצר.
17. לפני השימוש במוצר הסירו וסלקו את כל שקיות הפלסטיק וכל חומרי האריזה הרחק מהישג ידם של ילדים למניעת סכנת חנק.
18. כאשר מבצעים התאמה כלשהי, פתיחה או סגירה, וודאו שהילד לא בא במגע עם חלקים שניתן להזיזו. וודאו תמיד שהבלם נעול כנדרש כאשר מבצעים פעולות אלה.

חשוב! שמור מדריך זה לשימוש עתידי, קרא בקפידה.

חשוב! קרא את הוראות השימוש בזהירות לפני השימוש ושמור אותו לשימוש עתידי. אי מילוי אחר הוראות אלה עלול לסכן את בטיחות ילדכם.

בטיחות ילדך הוא באחריותך. יש לרתום את הילד בעזרת הרתמות כול הזמן ואין להשאיר את הילד ללא השגחה. יש להרחיק את הילד מחלקים נעים בזמן התאמת העגלה. נדרשת תחזוקה קבועה של המוצר ע"י המשתמש. עומס יתר, קיפול לא נכון ושימוש באביזרים שאינם מאושרים ע"י היצרן עלולים לגרום לנזק או שבר של המוצר. קרא את ההוראות.

אזהרות!

1. המוצר מתאים לילדים מגיל לידה ועד למשקל מקסימלי של 15 ק"ג.
2. אין להשאיר את ילדך ללא השגחה.
3. לפני השימוש וודאו שהמוצר פתוח לגמרי ושכל התקני הנעילה במצב נעול.
4. וודאו תמיד שהבלם נעול כאשר אתם ממקמים את הילד במושב או מוציאים אותו כמו גם בזמן עצירות ובזמן הרכבה / פריקה של אביזר.

- במידה וההוראות מדברות על ימין או שמאל, הכוונה תמיד כאשר מסתכלים על המוצר מאחורי ידית הדחיפה.
19. אל תפתחו, תסגרו או תפרקו את המוצר כאשר התינוק נמצא בתוכו.
21. אל תשתמשו במדרגות או במדרגות נעות כאשר הילד יושב בתוכו.
22. אל תשתמשו במוצר אם אחד החלקים שבור, קרוע או חסר לא שלם או נראה כלא מתפקד כהלכה.
23. יש להשתמש בגב המושב בתנוחת השכיבה המרבית עבור ילדים .

אל תשכח למלא את טופס האחריות מאתר החברה
(www.easywalker.eu)

תחזוקה

בדוק באופן קבוע את המוצר, נקה את המוצר באופן קבוע .
תושבות הגלגלים נוטים להתלכך. השתמש במטלית לחה ובתמיסת סבון עדינה במידת הצורך.

הסר את הגלגלים האופן קבוע ונקה אותם במים חמימים.
הקפד שכול החלקים יבשים בצורה מוחלטת ושמן את הציר בעזרת שמן או ספרי של סיליקון לפני הרכבתם חזרה .
מנע חשיפת המוצר לטמפרטורות גבוהות .
המוצר אינו עמיד למי מלח.
לעולם אין להלבין, או לחשוף לניקוי יבש.
בדי הריפוד ניתנים להסרה ולכביסה.
כבס את הבדים בנפרד בטמפ' מקסימלית של 30 מעלות צלזיוס ויבש בתליה בצל. לעולם אין ליבש במייבש כביסה.
לפני הכביסה הסר את הרצועות, הספוגים, חלקים פלסטיים או

מתכתיים.

בדוק תמיד את תווית הכביסה בכול חלק .
במהלך החורף השתמש בעת הצורך במגן גשם.
במידה והמוצר נרטב אל תקפל אותו, השאר אותו ליבוש במקום מתאים, פתוח ומאורר.
חלקים של המוצר יכולים לשנות קלות את צבעם במהלך השימוש אם כתוצאה מתנאי הסביבה או השימוש.
הדבר יתכן גם בשימוש סביר.

היצרן: EASYWALKER **ארץ היצור: סין**
היבואן: שסק בע"מ
רח כנרת 1 ק. שדה התעופה
טל: 03-5775111 מס יבואן: 511120503

Jackey

Congratulazioni per l'acquisto del vostro Jackey!

Il passeggino Jackey è realizzato in conformità ai seguenti standard:

- EN1888-1: 2018
- EN1888-2: 2018

IMPORTANTE CONSERVARE IL MANUALE PER RIFERIMENTO FUTURO

IMPORTANTE Leggere attentamente queste istruzioni prima dell'utilizzo e conservarle per riferimento futuro. Se le istruzioni non saranno seguite con scrupolosità, la sicurezza del vostro bambino potrebbe essere compromessa.

AVVERTENZA! LA SICUREZZA DEL BAMBINO E' UNA VOSTRA RESPONSABILITA'.

“I bambini dovrebbero viaggiare sempre con le cinture di sicurezza allacciate e mai essere lasciati incustoditi. Il bambino dovrebbe essere tenuto lontano dalle parti in movimento durante il montaggio o la regolazione del passeggino. Questo passeggino richiede una regolare manutenzione da parte dell'utilizzatore. Un carico eccessivo, manovre di chiusura non corrette ed un utilizzo di accessori non approvati potrebbero danneggiare o rompere il passeggino. Leggere con attenzione le istruzioni d'uso.”

AVVERTENZA! Questo veicolo è destinato a bambini da 0 fino a 4 anni di età fino ad un peso massimo di 22kg/ 48,5 lbs.

AVVERTENZA! Mai lasciare il bambino incustodito.

AVVERTENZA! Assicurarsi che tutti i dispositivi di sicurezza siano inseriti prima di utilizzare il passeggino.

AVVERTENZA! Il freno deve essere sempre inserito mentre posizionate il bambino all'interno o lo estraete dal passeggino/navicella.

AVVERTENZA! La capacità massima del cestello portaoggetti è di 5 kg/11 lbs.

AVVERTENZA! Questo passeggino è destinato all'utilizzo con un solo bambino.

AVVERTENZA! Non usare accessori o parti di ricambio diverse da quelle approvate dal produttore.

AVVERTENZA! Qualsiasi peso attaccato al maniglione può influire sulla stabilità del passeggino.

AVVERTENZA! Utilizzare sempre le cinture di sicurezza.

AVVERTENZA! Prima dell'uso controllare che i dispositivi di fissaggio della navicella o del passeggino siano correttamente inseriti.

AVVERTENZA! Questo passeggino non è adatto per corsa o pattinaggio.

AVVERTENZA! Disattenzione, incuria o negligenza possono provocare incendi.

AVVERTENZA! Un carico eccessivo, manovre di chiusura non corrette ed utilizzo di accessori non approvati potrebbero danneggiare o rompere il passeggino.

AVVERTENZA! Tenere l'involucro di plastica lontano dalla portata dei bambini per evitare il soffocamento.

AVVERTENZE: Evitare che i bambini giochino con il Jackey.

AVVERTENZE: Per evitare lesioni, quando aprite e chiudete il passeggino assicuratevi che il bambino sia a distanza di sicurezza.

Nota: Se le istruzioni dicono “sinistra” o “destra” si intende sempre guardando da dietro il maniglione di spinta (in posizione di spinta del passeggino).

IMPORTANTE Durante le operazioni di assemblaggio di Jackey il bambino non deve essere posizionato sulla seduta o dentro la navicella. **IMPORTANTE** Evitate le situazioni pericolose. Estraiete il bambino dal Jackey se salite o scendete scale, scale mobili o terreni sconcesi.

IMPORTANTE Jackey deve essere utilizzato soltanto con la seduta e gli accessori originali approvati da Easywalker. Utilizzare soltanto le parti e gli accessori approvati da Easywalker.

AVVERTENZA! Non utilizzare Jackey se una qualsiasi parte risulta rotta, rovinata, incompleta o se sembra non funzionare correttamente.

IMPORTANTE Jackey non è stato progettato per l'utilizzo durante corsa o pattinaggio.

Non dimenticate di compilare il modulo relativo alla garanzia sul sito (www.easywalker.com).

Manutenzione

Controllate con regolarità il vostro Jackey.

Pulite Jackey con regolarità. Utilizzate un panno umido o un detergente delicato se necessario. I supporti delle ruote piroettanti e gli assi delle ruote anteriori si sporcano facilmente. Staccate regolarmente le ruote dal telaio e pulitele con acqua tiepida. Assicuratevi che tutte le parti siano asciutte ed oliate leggermente gli assi con olio o silicone spray prima di reinserire le ruote. Evitate di esporre Jackey a temperature estreme. Jackey non è resistente all'acqua marina. Mai candeggiare o lavare a secco le parti in tessuto.

Le parti in tessuto di Jackey sono removibili e lavabili. Prima di effettuare il lavaggio delle parti in tessuto rimuovere qualsiasi parte non in tessuto (fermagli, parti in gomma, plastica o metallo).

Fare sempre riferimento all'etichetta con le istruzioni di lavaggio posta su ogni parte in tessuto.

Utilizzare sempre il parapiooggia in caso di pioggia. Se Jackey sono umidi a causa di pioggia o dopo essere stati lavati, non ripiegarli ma lasciateli ad asciugare, aperti, in un luogo ben ventilato.

Parti di Jackey possono leggermente scolorire o usurarsi a causa di condizioni atmosferiche e dell'utilizzo quotidiano. Ciò può accadere anche con un normale utilizzo.

La massima cura è stata applicata nella progettazione e nella compilazione di queste istruzioni. Il contenuto comunque è soggetto a cambiamento senza preavviso. Easywalker non è responsabile per eventuali errori tecnici od omissioni contenuti in questo manuale. Il prodotto acquistato potrebbe differire dal prodotto descritto in questo manuale. Consultate i manuali più recenti sul sito Easywalker: www.easywalker.com

EN

BG

CN

CZ

DE

DK

EE

ES

FI

FR

HK

HR

HU

ID

IL

IT

JP

KR

LV

NL

NO

PL

PT

RU

SE

SI

SK

TR

TW

UA

Jackey

このたびはJackeyをお買い上げいただき、まことにありがとうございます！

Jackeyはヨーロッパ安全基準である

・EN1888-1: 2018・EN1888-2: 2018 に準拠しております。

重要! 取り扱い説明書は大切に保管してください。

重要! 本製品をお使いいただくうえで、特に注意頂きたい点をまとめております。お子様と保護者様、周囲の人々に重大な損害を与えるおそれがありますので、本製品を使用する際は、必ず厳守していただきますようお願いいたします。

警告! 本製品の定める耐荷重、15キロ48ヶ月までのお子様の使用を厳守してください。シート本体は22キロ、バスケットには5キロまでの荷物を載せることが、可能です。

警告! 使用中はお子様から目を離さないでください。**警告!** ご使用前には、全てのロックを確認してください。**警告!** お子様を乗せ降ろしする場合は、フットブレーキをかけてから行ってください。

注):本書が言う左右とは、常にBuggyXS ハンドルの背後から見ることを意味します。

58

警告! この製品は、一人用です。

警告! メーカーによって承認されていないアクセサリや交換部品を使用しないでください。

警告! ハンドルバーに接続されているすべての負荷は、バギーの安定性に影響を与える可能性があります。**警告!** お子様を乗せてご使用の場合は、必ず5点式シートベルトを装着させてください。

警告! この製品は、ランニングやスケートには適していません。

警告! 不注意で火災が発生します。

警告! 誤った折りたたみ/過負荷にし、非承認されたアクセサリの使用は、本製品を破損したり損傷することがあります。

警告! 窒息を避けるために、お子様の手の届かない場所で、プラスチック製のレインカバーを保管してください。

警告! Jackeyで遊ばないでください。

警告! けがを避けるため、本製品を展開し、開閉時はお子様から離れた場所で行ってください。**警告!** 本製品をエスカレーターや階段で昇降してはいけません。

重要: Jackeyを組み立てるときは、お子様から離れた場所で行ってください。

重要: Jackeyは、付随するシート・キャンपीー等 および付属品とともにご使用ください。

重要: 部品の破損や、不具合または正しく機能していないような場合は、Jackeyを使用しないでください。

重要: Jackeyは、ジョギングやローラースケート用に設計しておりません。無理なご使用はしないでください。

ウェブサイト上の保証フォームを完了することを忘れない
てください (www.easywalker.com).

メンテナンス

定期的にJackeyを点検確認してください。定期的にJackey
をお手入れしてください。必要であれば湿った布と中性洗
浄を使用してください。

スイベルホイールホルダーと前輪車軸が汚れやすいので、
定期的に車輪を外し、ぬるま湯でそれらをきれいに するこ
とをおススメします。極端な湿気は商品を傷める可能性が
あるので、注意ください。

Jackeyは塩水に耐性がありません。漂白は絶対にしないで
ください。

必要であれば生地製のパーツはドライクリーニングして くだ
さい。

Jackeyで使用される生地は取り外して洗濯できます。洗濯
前に中に入っているフォーム、プラスチックや金属 部品を
留め具を外します。常に各部品の洗浄ラベルを参照してく
ださい。雨天時には常にレインカバーを使用します。

Jackeyを洗濯中、折りたたんだまま放置しないで くだ
さい。また乾燥中、雨に濡れないよう、風通しの良い室内で
の乾燥をお願いします。屋外での乾燥はJackeyの一部が、
わずかに変色したり、摩耗することがあります。

本書に記載の情報は当社の責任のもと編集しております
が、その内容は本製品の仕様変更を以って実際の使用方法
と異なる場合があることを予めご了承ください。本製品を
安全にしようとする上での注意事項が、本書の改変によりこ
れまでの記述に反することはありませんが、改変によって
生じたいかなる損害にも、当社では一切の責任を負いかね
ます。本書の指示に反した使用方法によって生じたいかな

る損害にも、当社では一切の責任を負いかねます。
また、本製品の使用者の故意や過失によって生じた
いかなる損害にも、当社では一切の責任を負いかね
ます。最新のマニュアルはイージーウォーカーのウ
ェブサイトをチェックしてください。

www.easywalker.com

EN

BG

CN

CZ

DE

DK

EE

ES

FI

FR

HK

HR

HU

ID

IL

IT

JP

KR

LV

NL

NO

PL

PT

RU

SE

SI

SK

TR

TW

UA

Easywalker Jackey

Easywalker Jackey 를 구매해주셔서 감사드립니다.

Easywalker Jackey 는 유럽안전기준 (EN1888-1: 2018, EN1888-2: 2018) 을 통과하였습니다.

중요

- 아이의 안전사고 예방 및 제품의 원활한 사용을 위하여 유모차 사용 전 반드시 사용설명서 내용을 숙지 후 사용해주시시오.
- 조립 전에 사용 설명서를 충분히 숙지 후 성인이 조립하여 주십시오. 다음에도 참조할 수 있도록 잘 보관해 주십시오.
- 사용설명서의 지침을 따르지 않을 경우 아이의 안전에 영향을 줄 수 있습니다.
- 이 유모차는 한 명의 아이가 사용할 수 있도록 제작 되었습니다.
- 사용 질량 (A형 유모차): 신생아 ~ 15kg 이하 (36개월)
※ 안전 확인 안전 기준에 의한 표시사항
- 사용 시간 : 연속 사용시간은 2시간 이내가 바람직합니다.

경고

1. 아이를 유모차에 태운 후 절대로 혼자 두지 마십시오
2. 사용 전에는 반드시 잠금장치가 적절히 작동하는지 확인하십시오.
3. 아이가 유모차에 앉게 되면 반드시 안전벨트를 착용하고 사용하십시오.
4. 아이를 태우고 이동할 때에는 항상 어깨와 허리 부분의 벨트, 다리 가랑이 벨트로 고정하여 착용하여 주십시오.
5. 안전벨트를 채울 때는 유아가 빠져나오지 못하도록 그 길이를 유아 몸에 잘 맞도록 조여주십시오.
6. 핸들에 짐을 걸어들 경우 제품이 균형을 잃을 수 있으니 주의하십시오.
7. 유모차에 유아를 태운 상태로 등거나 이동하지 마십시오.
8. 유모차에 유아를 태울 때마다 유모차가 완전히 펴졌는지, 연결 장치가 올바르게 체결되어 있는지, 잠금고리는 완벽하게 잠겼는지 확인하십시오.
9. 제품을 사용할 때, 뛰거나 빙판위에서 사용하지 마시고, 보호자의 보행속도 이내로 유지하십시오.
10. 신호가 바뀌려는 횡단보도에서는 물론, 평지에서서도 절대로 뛰지 마십시오.
11. 유모차에 타고 있는 유아 주변에는 끈이 달려 있는 장난감이나 물건을 놓지마십시오.

12. 언덕이나 비탈길에서는 물론, 계단이나 에스컬레이터 등 평면이 아닐 경우에는 유아를 유모차에서 내린 후 유모차는 따로 운반하십시오.
13. 완만한 경사라도 보호자의 각별한 주의가 필요합니다. .
14. 등받이 각도 조절, 핸들 전환, 햇빛가리개 등을 작동할 때는 틱새로 유아의 손가락 발가락이 끼지 않도록 주의하십시오.
15. 유모차를 접거나 펼칠 때에는 유모차 주위에 유아가 접근하지 않도록 주의하십시오.
16. 아이가 장시간 수면할 수 있도록 제작되지 않았습니다.
17. 아이가 본 제품을 가지고 놀지 않도록 주의하십시오.
18. 아이를 내리고 태우실 때에는 반드시 브레이크를 걸어 주십시오

유지관리 주의사항

1. 모든 지침을 주의 깊게 따르십시오. 잘못 사용할 경우 유모차가 손상됩니다.
2. 여름철 자동차 트렁크에 장기간 보관하지 마십시오.
3. 탑승/적재 중량이 초과하거나, 잘못 접거나 (부정확한 사용), 본사에서 승인되지 않은 부적절한 액세서리를 사용할 경우 유모차가 손상되거나 파손, 고장의 원인이 될 수 있습니다.
4. 본사의 인증을 받지 않은 시트 또는 액세서리를 사용하여 발생한 손상은 당사의 보증조건에서 제외됩니다.
5. 유모차를 열이 있는 곳 (방열기 근처 또는 직사광선이 비치는 곳)에 두지 마십시오.
6. 유모차에 무리한 힘을 가하여 조작하지 마십시오.
7. 강한 햇빛 아래 장시간 제품을 노출시키지 마십시오.
8. 비나 눈속에 사용한 뒤에는 녹방지를 위해 말려주시고, 바퀴 등에 윤활제 처리를 해주십시오.
9. 시트가 젖은 상태로 유모차를 접거나 습한 곳에 보관하지 마십시오. 시트에 곰팡이가 생길 수 있습니다.
10. 시트 오염시에는 물티슈 등을 이용하여 오염된 부분을 닦아낸 후 햇빛에 충분히 말려 사용하십시오.
11. 유아의 안전을 위해 유모차를 수시로 점검해주시시오.
12. 주기적으로 윤활제 처리와 청소를 해주십시오.
13. 바퀴축이나, 바퀴연결 부분에 먼지가 쌓이면 소리가 나거나 작동이 원활하지 않을 수 있습니다. 정기적으로 세척하고 윤활제 처리를 해주십시오.
14. 소금기가 있는 물은 부식의 원인이 될 수 있습니다.
15. 유모차에 이상이 있는 경우 사용을 중단하시고 고객센터로 문의하시기 바랍니다.
16. 제품을 겹치거나 압력이 가해진 상태로 보관 시, 고장이나 변형의 원인이 될 수 있으니 주의하십시오.

웹사이트 (www.easywalker.com) 방문 후 정품 등록 신청을 해주십시오.

사용 주의사항

1. 본 문서에서 허용하는 경우를 제외하고 유모차에 추가로 아이를 태우거나, 물품을 싣거나, 액세서리를 부착하지 마십시오. 유모차가 불안정해질 수 있습니다.
2. 제품을 접거나 혹은 펼칠 때에는 다른 피해가 없도록 아이가 주변에 없는지 확인해주십시오. 또한 아이를 제품에 태운 채로 제품을 조립하지 마십시오.
3. 아이의 안전을 위해 안전벨트를 올바르게 장착하고 조절하는 것이 중요합니다. 지침에 따라 올바르게 사용하여 아이가 다치지 않도록 해주십시오.
4. 발 받침대에 아이가 절대 서지 않도록 주의시키십시오.
5. 질식사고를 방지하기 위하여 아이의 손이 닿지 않는 곳에 레인커버를 보관해 주십시오.
6. 유모차에 정원 이상의 아이를 동시에 태우거나 시트 이외의 곳에 태우지 마십시오.
7. 안전벨트를 채울때는 아이가 빠져 나오지 못하도록 안전벨트 길이를 아이의 몸에 잘 맞게 조이십시오.
8. 유모차에 타고 있는 아이 주변에는 끈이 달려있는 장난감이나 물건을 놓지 마십시오.
9. 유모차에 타고 있는 아이가 몸을 지나치게 어깨 쪽이나 좌우 혹은 전후로 움직이면 무게중심이 달라져서 유모차가 전복될 우려가 있습니다.
10. 어떤 길에서든 유모차 안전을 위해 손잡이를 항상 잡으십시오.
11. 브레이크를 걸었다고 해도 평지는 물론 언덕길에서도 안전을 위하여 유모차의 손잡이를 반드시 잡으십시오.

12. 보호자와 함께 있다 해도 항상 아이에게 안전벨트를 채우고 보호자는 아이를 혼자 두고 자리를 비우지 마십시오.
13. 보호자는 유아를 혼자 유모차의 가운데에 서 있도록 내버려두지 마십시오.
14. 장바구니에 물건을 너무 많이 채우면 유모차가 불안정해져 위험한 상황이 발생할 수 있습니다.

최대 5kg까지 사용 가능하며, 고르게 분산해서 담으십시오.

유모차를 접을 때는 장바구니를 제외하고 부착한 모든 물건을 제거해야 합니다. 그렇지 않으면 내용물이 손상될 수 있습니다.

15. 커버류를 장착한 상태에서 바람이 강하게 불면 유모차의 안전성이 약화되므로 유모차가 흔들리지 않도록 균형을 잘 잡아야 합니다.
16. 계단을 오르내리시거나, 에스컬레이터를 이용하실 때, 아이를 태운 채로 이용하지 마십시오. 위험한 상황을 가져올 수 있습니다.
17. 지면이 고르지 않을 경우 주의해서 주행하십시오. 반복적으로 충격을 받을 경우 아이가 위험해질 수 있습니다.
18. 캐노피 위에 물건을 올려놓지 마십시오.
19. 안전을 위해 해외사양과 다르게 헛 바퀴 링키지를 제거함에 따라 후진 시 일부 헛바퀴 벌어짐이 발생 할 수 있습니다.

- 제품의 사양은 품질관리 및 개선을 위해 예고없이 변동 될 수 있습니다.

- 이지워커는 본 사용설명서 외에 기재된 기술적 결함이나 부품 유실에 대해 책임지지 않습니다.

- 실제 구매하신 제품은 사용설명서 상의 제품과 다소 상이할 수 있습니다.

(www.easywalker.com)

문의 : 이지워커 미니버거 고객센터 (1577-0204)

EN

BG

CN

CZ

DE

DK

EE

ES

FI

FR

HK

HR

HU

ID

IL

IT

JP

KR

LV

NL

NO

PL

PT

RU

SE

SI

SK

TR

TW

UA

Jackey

Apsveicam ar Easywalker pirkumu!

Easywalker atbilst šādiem standartiem:

- EN1888-1: 2018
- EN1888-2: 2018

SVARĪGI SAGLABĀJIET INSTRUKCIJU, LAI VARĒTU IESKATĪTIES ARĪ TURPMĀK.

SVARĪGI Pirms lietošanas uzmanīgi izlasiet instrukciju, un turpmāk to turiet pa rokai, lai būtu kur ieskatīties. Ja instrukciju neievērosiet, bērna drošība var būt apdraudēta.

BRĪDINĀJUMS! BĒRNA DROŠĪBA IR JŪSU ATBILDĪBA.

Bērnu uzmaniet visu laiku, neatstājiet to bez uzraudzības. Pirms bērns veic kustības, ir jābūt skaidrām preces kustīgajām daļām.

Ratiem ir nepieciešama regulāra apkope. Pārslodze, nepareiza tā salikšana vai nepiederošu priekšmetu izmantošana var sabojāt un salauzt ratus. Izlasiet instrukciju.

BRĪDINĀJUMS! Šis pārvietošanās līdzeklis ir paredzēts bērniem no 0 līdz 4 gados. Maksimālais svars: 22 kg/ 48,5 lbs.

BRĪDINĀJUMS! Bērnu neatstājiet bez uzraudzības!

BRĪDINĀJUMS! Pirms lietošanas pārlicinieties, ka bremzēšanas sistēma ir darba kārtībā.

BRĪDINĀJUMS! Pirms bērna ielikšanas un izņemšanas no ratiem, pārbaudiet vai riteņu bloķēšanas sistēma darbojas.

BRĪDINĀJUMS! Ratu groza maksimālais svars, ko tas var pārvadāt, ir 5kg/11lbs.

BRĪDINĀJUMS! Šie rati ir paredzēti tikai vienam bērnam.

BRĪDINĀJUMS! Rezerves daļas lietojiet tikai tādas, ko par piemērotām atzinis ražotājs vai izplatītājs.

BRĪDINĀJUMS! Jebkāds smagums, kas piekārts pie ratiņu rok-tura, ratiņus dara nestabilākus.

BRĪDINĀJUMS! Vienmēr lietojiet ierobežotājsistēmu.

BRĪDINĀJUMS! Vienmēr kopā ar vidukļa jostu lietojiet stakles siksnu.

BRĪDINĀJUMS! Ratus nav paredzēts izmantot skrienot vai skrituļojot.

BRĪDINĀJUMS! Viegļpratība izraisa ugunrēku.

BRĪDINĀJUMS! Pārslodze, nepareiza tā salikšana vai nepiederošu priekšmetu izmantošana var sabojāt un salauzt ratus.

BRĪDINĀJUMS! Lietus plēvi sargiet no bērniem, jo viņi tajā var nosmakt.

UZMANĪBU: Neļaujiet bērnam spēlēties ar šo produktu.

UZMANĪBU: Lai izvairītos no traumām, pārlicinieties, ka bērna nav blakus, kad salokāt un attaisāt produktu.

PADOMS: Ja instrukcijā ir rakstīts pa labi vai pa kreisi, tas vienmēr ir domāts skatoties no Easywalker ratu aizmugures.

SVARĪGI Saliekot Easywalker uz tā nevajadzētu atrasties sēžamajai daļai vai kulbai.

SVARĪGI Izvairieties no bīstamām situācijām. Izņemiet savu bērnu ārā no ratiem ejot pa kāpnēm augšā vai lejā, liftā vai stumjot ratus stāvā kalnā.

SVARĪGI Easywalker drīkst lietot tikai ar tiem paredzētām palīgierīcēm un aksesuāriem.

SVARĪGI Ja kādas sastāvdaļas trūkst vai kulba ir salauzta vai saplēsta, to nelietojiet.

SVARĪGI Easywalker ratus nav paredzēts lietot skrienot vai skrituļojot.

Neaizmirstiet aizpildīt garantijas veidlapu mājas lapā.
(www.easywalker.com).

Uzturēšana

Pārbaudiet savus Jackey regulāri.

Regulāri tos tīriet. Izmantojiet mitru drānu un maigu tīrīšanas līdzekli to tīrīšanai.

Ja priekšējie un aizmugurējie ratu riteņi kļūst netīri. Noņemiet ratu riteņus nost un nomazgājiet tos ar siltu ūdeni. Kad visas detaļas ir nožuvušas, ieeļojiet riteņus vai apstrādājiet to ar speciālo silikona aerosolu.

Izvairieties turēt Jackey augstā temperatūrā.

Easywalker nav izturīgs pret sālsūdeni.

Nekad nelietojiet balinātāju un neizmantojiet ķīmisko tīrīšanu.

Materiālu ko izmanto Easywalker ir noņemami un mazgājami.

Pirms mazgāšanas izņemiet stiprinājumus, putas, plastmasas vai metāla detaļas. Apskatiet mazgāšanas noteikumus katrai daļai.

Mitrā laikā, vienmēr, lietojiet lietus plēvi. Ja audums ir mitrs no tīrīšanas vai lietus, ļaujiet tai nožūt un atstājiet labi vēdinamā telpā.

Easywalker audums var izbalēt un mainīt krāsu pie nepareiza lietošanas veida. Tas var rasties arī pie pareizas lietošanas.

Mēs rūpīgi izstrādājām un apkopojām lietošanas instrukciju. Instrukcijas saturs var tikt mainīts bez iepriekšēja brīdinājuma. Easywalker nav atbildīgs par tehniskām kļūdām vai neprecizitātēm šajā rokasgramatā.

legādātā prece var atšķirties no preces, kas parakstīta šajā rokasgramatā. Pārbaudiet jaunāko Easywalker rokasgrāmatu mājas lapā www.easywalker.com

EN

BG

CN

CZ

DE

DK

EE

ES

FI

FR

HK

HR

HU

ID

IL

IT

JP

KR

LV

NL

NO

PL

PT

RU

SE

SI

SK

TR

TW

UA

Jackey

Gefeliciteerd met de aankoop van uw Jackey.

De Jackey voldoet aan de volgende normen:

- EN1888-1: 2018
- EN1888-2: 2018

BELANGRIJK! Bewaar de gebruiksaanwijzing voor latere naslag.

BELANGRIJK! Lees voor gebruik de volledige gebruiksaanwijzing zorgvuldig door en bewaar deze voor latere naslag. Indien u de gebruiksaanwijzingen niet opvolgt kan dit de veiligheid van uw kinderen in gevaar brengen.

WAARSCHUWING! De veiligheid van een kind is uw verantwoordelijkheid.

WAARSCHUWING! Gebruik altijd het veiligheidsharnas en laat kinderen nooit zonder toezicht.

WAARSCHUWING! Hou kinderen weg van bewegende delen als u handelingen uitvoert aan de kinderwagen.

WAARSCHUWING! Pleeg regelmatig onderhoud.

WAARSCHUWING! Overbelasting, niet correct opvouwen en gebruik van niet aanbevolen accessoires kunnen schade aan de kinderwagen bezorgen.

WAARSCHUWING! Lees de gebruiksaanwijzing.

WAARSCHUWING! Dit product is alleen te gebruiken voor kinderen van 0 tot 4 jaar en tot een maximum gewicht van 22 kg

WAARSCHUWING! Laat uw kind nooit zonder toezicht.

WAARSCHUWING! Controleer voor gebruik of alle sluitingen zijn vergrendeld.

WAARSCHUWING! Gebruik altijd de rem als u uw kind in de wagen zet of er weer uit haalt.

WAARSCHUWING! De maximale belasting van de boodschappenmand is 5 kg.

WAARSCHUWING! Dit product is alleen te gebruiken voor een kind.

WAARSCHUWING! Gebruik alleen originele Easywalker accessoires en onderdelen die geleverd en/of goedgekeurd zijn door Easywalker.

WAARSCHUWING! Elk gewicht bevestigd aan de duwstang heeft effect op de stabiliteit van de Jackey.

WAARSCHUWING! Gebruik altijd het 5-punts veiligheidsharnas.

WAARSCHUWING! Gebruik altijd de kruisgordel in combinatie met de heupgordel als u uw kind in de 5-punts veiligheidsgordel gespt.

WAARSCHUWING! Dit product is niet geschikt voor rennen en skaten.

WAARSCHUWING! Onachtzaamheid kan brand veroorzaken.

WAARSCHUWING! Overbelasting, niet correct opvouwen en gebruik van niet aanbevolen accessoires kunnen schade aan de kinderwagen bezorgen.

WAARSCHUWING! Houdt plastic verpakkingsmaterialen uit de buurt van baby's en kinderen om verstikking te voorkomen.

WAARSCHUWING! Laat uw kind niet met de Jackey spelen.

WAARSCHUWING! Houd uw kind weg van de kinderwagen op het moment dat u dit product in- of uitvouwt.

WAARSCHUWING! Houd uw kind weg van de kinderwagen op het moment dat u dit product in- of uitvouwt.

TIP: Als de gebruiksaanwijzing links of rechts zegt, dan is dit altijd gezien van achter de duwstang van de Jackey.

BELANGRIJK! De montage van de Jackey doet u zonder kinderen in de zitting of de wieg.

BELANGRIJK! Vermijdt gevaarlijke situaties. Haal uw kind uit de Jackey als u gebruik maakt van trappen en/of roltrappen en wanneer u op steile hellingen loopt.

BELANGRIJK! De Jackey mag alleen gebruikt worden met de bijgeleverde zitting en accessoires. Gebruik uitsluitend onderdelen en accessoires die goedgekeurd zijn door Easywalker.

BELANGRIJK! Gebruik de Jackey nooit als een onderdeel gebroken, kapot, niet compleet is, of niet goed lijkt te werken.

BELANGRIJK! De Jackey is niet gemaakt om mee te rennen of te skaten.

Vergeet niet het garantieformulier in te vullen op de Easywalker website (www.easywalker.com).

Onderhoud

Controleer uw Jackey regelmatig. Maak de Jackey regelmatig schoon. Gebruik hiervoor een vochtige doek en indien nodig een mild schoonmaakmiddel. De zwenkhuizen van de voorwielen en de assen van de wielen worden vies. Verwijder regelmatig de wielen en maak ze schoon met lauw water. Zorg ervoor dat alle onderdelen goed drogen en smeer de assen met olie of siliconen spray voordat u de wielen terugplaatst in het frame. Voorkom dat de Jackey wordt blootgesteld aan extreme temperaturen. De Jackey is niet bestand tegen zoutwater. Gebruik nooit bleekmiddel en laat de bekleding nooit chemisch reinigen. De stoffen van de Jackey kunnen verwijderd en gewassen worden. Voordat u gaat wassen dient u eerst alle sluitingen, foam, plastic of metalen onderdelen te verwijderen. Kijk altijd eerst op het waslabel. Gebruik tijdens natte omstandigheden altijd het regenscherm.

Als Jackey nat is door schoonmaak of regen, vouw ze dan niet in, maar laat ze, uitgevouwen, drogen in goed geventileerde ruimte. Onderdelen van de Jackey kunnen licht van kleur verschieten of slijten als gevolg van weersomstandigheden en gebruik. Dit kan ook gebeuren bij normaal gebruik.

Bij het ontwerpen en samenstellen van deze gebruiksaanwijzing is de grootst mogelijk zorgvuldigheid betracht. We kunnen echter geen garantie geven met betrekking tot de volledigheid en juistheid van de vermelde informatie. Easywalker is niet aansprakelijk voor technische fouten of weglatingen in deze handleiding.

Het aangeschafte product kan afwijken van het product dat omschreven is in deze gebruiksaanwijzing. Ga voor de meest recente gebruiksaanwijzing naar de Easywalker website: www.easywalker.com

Jackey

Gratulerer med kjøpet av din Jackey!

Jackey oppfyller følgende standarder:

- EN1888-1: 2018
- EN1888-2: 2018

VIKTIG TA VARE PÅ BRUKERVEILEDNINGEN FOR FREMTIDIG BRUK.

VIKTIG Les bruksanvisningen nøye før vognen tas i bruk og ta vare på den til fremtidig bruk. Ditt barns sikkerhet kan bli påvirket hvis denne brukerveiledningen ikke følges.

ADVARSEL! ET BARN SIKKERHET ER DITT ANSVAR.

La aldri barnet sitte ubevoktet i Jackey. Tillat aldri barnet å leke med Jackey, det kan skade seg. Barnet må ikke berøre bevegelige deler når du gjør justeringer. Dette kjøretøyet krever regelmessig vedlikehold av bruker. Overbelastning, feil sammenslåing av vognen og bruk av ikke-godkjent tilbehør kan skade eller ødelegge dette kjøretøyet. Les instruksjonen.

ADVARSEL! Dette produktet er bare egnet for barn fra nyfødt opp til 4 år opp til en maksimal vekt på 22 kg / 48,5lbs.

ADVARSEL! Aldri forlat barnet uten tilsyn.

ADVARSEL! Pass på at delene er montert og godt festet før bruk.

ADVARSEL! Pass på at parkeringsbremsen på din Jackey er satt på når du løfter barnet ned i eller opp fra vognen.

ADVARSEL! Maksimal vekt for oppbevaring i oppbevaringskurv er 5 kg / 11 lbs.

ADVARSEL! Dette produktet er kun egnet for barn.

ADVARSEL! Tilbehør og deler som ikke er godkjent fra produsent skal ikke brukes.

ADVARSEL! All last som festes til håndtak og handlekurv kan påvirke vognens stabilitet.

ADVARSEL! Bruk alltid 5-punkt-selen når vognen er i bruk.

ADVARSEL! Fest alltid selen mellom bena i tillegg rundt livet hvis du setter barnet i 5-punkt-selen.

ADVARSEL! Dette produktet er ikke passende for bruk ved løping eller skating.

ADVARSEL! Vis forsiktighet ved åpen flamme eller andre varmekilder i nærheten Jackey og barnet ditt.

ADVARSEL! Feil ved sammenslåing, overbelastning og bruk av ikke godkjent tilbehør kan skade vognen.

ADVARSEL! Hold emballasje av plast langt unna babyer og barn, for å unngå kvelning.

ADVARSLER! La ikke barn leke med dette produktet.

ADVARSLER! For å unngå skade må du holde barnet unna når du bretter ut eller bretter sammen dette produktet.

TIPS: Når det står “venstre” og “høyre” i veiledningen, er dette tenkt fra ståsted bak håndtaket på vognen Jackey.

VIKTIG Jackey må monteres uten at barnet sitter i setet eller bagen.

VIKTIG Unngå farlige situasjoner. Ta barnet ut av vognen når du går opp eller ned trapper, rulletrapper og bratte bakker.

VIKTIG Jackey må bare brukes sammen med det medfølgende setet og tilbehøret. Bruk kun Easywalker bag eller godkjent tilbehør sammen med Jackey.

VIKTIG Bruk ikke Jackey hvis noen deler er ødelagt, revnet, ufullstendig eller ser ut til å ikke fungere korrekt.

VIKTIG Jackey er ikke egnet for bruk ved jogging eller med rullestøtter.

Ikke glem å fylle ut garanti skjema på nettsiden vår, og send til oss (www.easywalker.com).

Vedlikehold

Sjekk din Jackey regelmessig.

Rengjør Jackey regelmessig. Bruk en fuktig klut, og om nødvendig et mildt vaskemiddel.

Holderen der dreiehjulet sitter, og akslene på bakhjulene, blir vanligvis skitne. Du kan ta hjulene ut av holderen eller akselen, og vaske med lunkent vann. Se til at alle delene blir tørket godt, og smør litt olje eller silikonspray på akslene før du setter på hjulene. Unngå å bruke Jackey i ekstreme temperaturer.

Jackey tåler ikke saltvann, så ikke bruk den i sjøen. Du må aldri bleke eller rense.

Stoffene på Jackey kan fjernes og vaskes. Før du vasker, må du fjerne det som sitter fast som skum eller smådeler av metall og plastikk. Les vaskelappen på hver del nøye.

Bruk alltid regntrekk når det er fuktig vær. Hvis Buggy XS har blitt våte i regnet eller under vask, må du ikke slå dem sammen, men la dem tørke i utslått stilling i et rom med god ventilasjon.

Deler av Jackey kan misfarges eller bli slitt hvis de utsettes for vær, vind og under bruk. Dette kan også forekomme ved normal bruk.

Håper denne bruksanvisningen har vært til nytte.

Easywalker kan imidlertid ikke garantere at all informasjon her er fullstendig og korrekt.

Leveransen kan avvike fra produktet som beskrevet i denne bruksanvisningen. Se etter de nyeste bruksanvisningene på Easywalker's nettsted. www.easywalker.com

EN

BG

CN

CZ

DE

DK

EE

ES

FI

FR

HK

HR

HU

ID

IL

IT

JP

KR

LV

NL

NO

PL

PT

RU

SE

SI

SK

TR

TW

UA

Jackey

Gratulujemy zakupu Twojego wózka Jackey!

Wózek Jackey spełnia standardy:

- EN1888-1: 2018
- EN1888-2: 2018

WAŻNE! ZACHOWAJ NINIEJSZĄ INSTRUKCJĘ NA PRZYSZŁOŚĆ.

WAŻNE! Przed użytkowaniem prosimy przeczytać niniejszą instrukcję i zachować ją na później. Bezpieczeństwo dziecka może być zagrożone, jeśli zalecenia niniejszej instrukcji nie będą stosowane.

WAŻNE! BEZPIECZEŃSTWO DZIECKA ZALEŻY OD CIEBIE. Dzieci powinny być zawsze związane pięć-punktowymi pasami bezpieczeństwa, gdy znajdują się w wózku Jackey i nigdy nie powinny być pozostawiane bez opieki. Dziecko powinno znajdować się z dala od ruchomych części przy rozkładaniu/składaniu wózka. Wózek wymaga regularnego sprawdzania przez użytkownika. Przeladowywanie, nieprawidłowe składanie oraz użytkowanie z nieodpowiednimi akcesoriami może spowodować zniszczenie oraz nieprawidłowe działanie wózka. Przeczytaj poniższe instrukcje.

OSTRZEŻENIE! Wózek jest przeznaczony dla dzieci od 0 do 4 lat.

Obciążenie maksymalne: 22 kg / 48,5 lbs.

OSTRZEŻENIE! Nigdy pozostawiaj dziecka bez opieki.

OSTRZEŻENIE! Przed użyciem upewnij się, że wszystkie elementy wózka są prawidłowo zamocowane.

OSTRZEŻENIE! Przy wkładaniu i wyjmowaniu dziecka do/z wózka, wózek powinien mieć wciśnięty hamulec.

OSTRZEŻENIE! Maksymalne obciążenie kosza na zakupy wynosi: 5 kg / 11 lbs.

OSTRZEŻENIE! Produkt jest przeznaczony do przewożenia jednego dziecka.

OSTRZEŻENIE! Nie używaj części zamiennych innych, niż zalecane przez producenta lub dystrybutora wózka.

OSTRZEŻENIE! Każde obciążenie zawieszane na rączce wózka, narusza jego stabilność.

OSTRZEŻENIE! Zawsze używaj pasów bezpieczeństwa.

OSTRZEŻENIE! Zawsze używaj paska krokowego w połączeniu z pasami biodrowymi przy przewożeniu Twojego dziecka w spacerówce.

OSTRZEŻENIE! Wózek nie jest przeznaczony do biegania ani jazdy na rolkach.

OSTRZEŻENIE! Brak ostrożności może spowodować pożar.

OSTRZEŻENIE! Nieodpowiednie składanie lub przeladowanie oraz użytkowanie z nieodpowiednimi akcesoriami może powodować zniszczenie produktu.

OSTRZEŻENIE! Aby uniknąć ryzyka uduszenia, opakowania z tworzyw sztucznych trzymaj poza zasięgiem dzieci.

OSTRZEŻENIE! Produkt nie jest zabawką.

OSTRZEŻENIE! Aby uniknąć obrażeń ciała, podczas rozkładania i składania wózka, upewnij się, że w pobliżu nie ma dziecka.

WSKAZÓWKA: Jeśli w instrukcji jest napisane lewa/prawa strona, jest to zawsze strona, gdy patrzymy na wózek stojąc za nim, jakbyśmy trzymali jego rączkę.

WAŻNE: Przy rozkładaniu wózka Jackey dziecko **NIE** powinno znajdować się w wózku.

WAŻNE: Unikaj niebezpiecznych sytuacji. Wyciągnij dziecko z wózka, gdy wchodzisz/schodzisz po schodach, jedziesz ruchomymi schodami, lub wchodzisz na strome wzniesienie.

WAŻNE: Wózek Jackey powinien być użytkowany tylko z załączonym siedziskiem oraz akcesoriami. Tylko użytkowanie z oryginalnymi częściami i akcesoriami, przeznaczonymi do tego wózka, jest w pełni bezpieczne.

WAŻNE: Nie używaj wózka, jeśli jakkolwiek jego część jest uszkodzona, zużyta lub zaginęła.

WAŻNE: Wózek Jackey **NIE** jest przeznaczony do biegania oraz jazdy na rolkach.

Nie zapomnij wypełnić formularza gwarancyjnego na naszej stronie (www.easywalker.com).

Użytkowanie

Regularnie sprawdzaj stan wózka Jackey. Regularnie czyść wózek Jackey. W razie potrzeby, użyj wilgotnej szmatki i łagodnego środka myjącego. Uchwyty kół obrotowych oraz osie brudzą się. Regularnie czyść je letnią wodą, po wcześniejszym zdjęciu ze stelaża. Przed nałożeniem kół upewnij się, że wszystkie części są dokładnie wysuszone i lekko nasmaruj osie olejem lub silikonem. Unikaj wystawiania wózka Jackey na działanie ekstremalnych temperatur. Wózek Jackey nie jest odporny na słoną wodę. Nie wybielaj, czyść na sucho. Tkaniny używane przy produkcji wózka Jackey można zdejmować i prać. Przed praniem usuń mocowania oraz elementy piankowe, plastikowe i metalowe. Zawsze sprawdź instrukcję prania na etykiecie.

Zawsze używaj folii przeciwdeszczowej, gdy pada deszcz/śnieg. Jeśli wózek Jackey jest mokry z powodu czyszczenia lub ekspozycji na deszcz/śnieg, nie składaj go, ale pozostaw do wyschnięcia w dobrze wentylowanym pomieszczeniu.

W wyniku działania warunków pogodowych w trakcie użytkowania wózka (słońca/śniegu/deszczu), elementy materiałowe wózka Jackey mogą ulec lekkiemu przebarwieniu lub odbarwieniu. Powyższa sytuacja może wystąpić także w trakcie normalnego, codziennego użytkowania wózka.

Niniejszą instrukcję przygotowano z najwyższą uwagą i starannością. Jej zawartość może ulec zmianie. Easywalker nie ponosi odpowiedzialności za błędy techniczne oraz przejęzyczenia, zamieszczone w poniższej instrukcji. Zakupiony produkt może różnić się od opisanego w niniejszej instrukcji obsługi. Przeczytaj uaktualnioną wersję instrukcji obsługi, zamieszczoną na stronie

www.easywalker.com.

EN

BG

CN

CZ

DE

DK

EE

ES

FI

FR

HK

HR

HU

ID

IL

IT

JP

KR

LV

NL

NO

PL

PT

RU

SE

SI

SK

TR

TW

UA

Jackey

Parabéns pela compra do seu Jackey!

O Jackey está em conformidade com:

- EN1888-1: 2018
- EN1888-2: 2018

IMPORTANTE: Mantenha o manual para referência futura.

IMPORTANTE: Leias as instruções cuidadosamente antes de utilizar o produto e guarde-as para consulta futura. A segurança do seu filho pode ser afetada se não seguir estas instruções.

AVISO: A SEGURANÇA DA CRIANÇA É DA SUA RESPONSABILIDADE. As crianças devem utilizar sempre o cinto de segurança e nunca devem ser deixadas sem supervisão.

A criança deve estar livre de partes móveis quando se fizer os ajustes. Este veículo requer manutenção periódica por parte do utilizador. A sobrecarga, o fecho incorreto e o uso de acessórios não aprovados podem danificar ou partir este carrinho. Por favor leia as instruções.

AVISO: Este produto é adequado para crianças desde o nascimento até aos 4 anos de idade com um peso máximo de 22 Kg / 48,5lbs.

AVISO: Nunca deixe os seus filhos sem supervisão.

AVISO: Certifique-se que os mecanismos de bloqueio estão engatados antes de utilização.

AVISO: Ative sempre o travão ao colocar ou retirar a criança.

AVISO: O peso máximo do cesto de bagagem é de 5 kg / 11lbs.

AVISO: Este produto é adequado para apenas 1 criança.

AVISO: Não devem ser utilizados acessórios ou peças de reposição que não estão aprovadas pelo fabricante.

AVISO: Qualquer peso extra colocado no manípulo afeta a estabilidade do carrinho de bebé.

AVISO: Utilize sempre o sistema de retenção.

AVISO: Utilize sempre o cinto de segurança de entre as pernas em combinação com o cinto de segurança dos ombros.

AVISO: Este produto não é adequado para correr ou andar de patins.

AVISO: Descuido provoca incêndio.

AVISO: Este veículo pode ser danificado por sobrecarga, fecho/ abertura incorretos ou utilização de acessórios não originais.

AVISO: Mantenha a capa de plástico afastada da crianças para evitar sufocamento.

AVISO: Não deixe que o seu filho brinque com o Jackey.

AVISO: Para evitar acidentes assegure-se de que o seu filho se mantém afastado quando dobra ou desdobra este produto.

Dica: Se as instruções disserem esquerda ou direita, isto é sempre tendo em consideração que se está a olhar por trás da barra de empurrar do Jackey.

IMPORTANTE: Quando estiver a montar o Jackey não deve haver uma criança no assento ou alcofa.

IMPORTANTE: Evite situações perigosas. Retire a sua criança do Jackey quando subir e descer escadas e em condições inclinadas ou instáveis.

IMPORTANTE: O Jackey deverá apenas ser utilizado com o assento e acessórios que o acompanham. Utilize apenas partes e acessórios aprovados pela Easywalker no Jackey.

IMPORTANTE: Não utilize o Jackey se existir alguma parte partida, rasgada, danificada, incompleta ou que pareça não estar a funcionar corretamente.

IMPORTANTE: O Jackey não foi concebido para ser utilizado em corrida ou andar de patins.

Não se esqueça de preencher o formulário de garantia no site (www.easywalker.com).

Manutenção

Verifique regularmente o Jackey.

Limpe regularmente o Jackey. Use um pano húmido e uma solução de limpeza suave, se necessário.

As pegas das rodas giratórias e o eixo da roda frontal sujam-se. Tire as rodas regularmente e limpe-as com água morna. Garanta que todas as peças estão bem secas e lubrifique levemente os eixos com óleo ou spray de silicone antes de repor as rodas. Evite expor o Jackey a temperaturas extremas. O Jackey não é resistente à água salgada. Nunca usar lixívia e lavar a seco.

Os tecidos utilizados no Jackey podem ser removidos e lavados.

Antes de lavar remova sempre fixações, espuma, plásticos ou partes metálicas.

Consulte sempre a etiqueta de lavagem em cada parte.

Utilize sempre a capa de chuva durante o tempo chuvoso.

Não feche o Jackey caso estes estejam molhados devido à chuva ou à limpeza. Deixe-os abertos a secar num espaço bem ventilado.

Partes do Jackey podem descolorir ou ficar desgastadas como resultado das condições climatéricas e de uso. Tal também pode ocorrer devido ao uso normal.

O máximo cuidado foi exercido na conceção e elaboração das instruções. No entanto, o conteúdo está sujeito a alterações sem aviso prévio. A Easywalker não deve ser responsabilizada por erros técnicos ou omissões contidas neste manual. O produto comprado pode diferir do produto que está descrito neste manual. Verifique os manuais mais recentes no site da Easywalker www.easywalker.com.

EN

BG

CN

CZ

DE

DK

EE

ES

FI

FR

HK

HR

HU

ID

IL

IT

JP

KR

LV

NL

NO

PL

PT

RU

SE

SI

SK

TR

TW

UA

Jackey

Поздравляем вас с приобретением коляски Jackey!

Коляска Jackey соответствует требованиям стандартов:

- EN1888-1: 2018
- EN1888-2: 2018

СОХРАНИТЕ ДАННУЮ ИНСТРУКЦИЮ ДЛЯ ДАЛЬНЕЙШЕГО ИСПОЛЬЗОВАНИЯ.

ВАЖНО Перед использованием коляски внимательно прочитайте инструкцию, которой вы можете впоследствии руководствоваться. Помните, что безопасность вашего ребенка может быть под угрозой, если вы не будете следовать этим инструкциям.

ВНИМАНИЕ! БЕЗОПАСНОСТЬ ВАШЕГО РЕБЕНКА - ВАША ОТВЕТСТВЕННОСТЬ.

Дети могут получить различные травмы, поэтому не оставляйте их без присмотра.

Держите детей в стороне от движущихся частей коляски во время внесения изменений в конструкцию. Коляска требует постоянного контроля со стороны владельца. Перегрузка, неправильное складывание и использование неподходящих аксессуаров могут повредить или сломать коляску. Прочитайте данную инструкцию.

ВНИМАНИЕ! коляска предназначена для детей от рождения до 4х лет (максимальный вес ребенка - 22кг/48,5 фунтов).

ВНИМАНИЕ! Никогда не оставляйте вашего ребенка в коляске без присмотра.

ВНИМАНИЕ! Убедитесь в том, что все замковые устройства хорошо закреплены.

ВНИМАНИЕ! Парковочный тормоз должен быть опущен, когда Вы сажаете/вынимаете ребенка.

ВНИМАНИЕ! Максимальная нагрузка на корзины для покупок - 5 кг/11 фунтов.

ВНИМАНИЕ! Коляска предназначена только для одного ребенка.

ВНИМАНИЕ! Используйте только аксессуары и запасные части, рекомендованные производителем.

ВНИМАНИЕ! Любой груз на ручке коляски влияет на ее устойчивость.

ВНИМАНИЕ! Всегда используйте систему ремней безопасности.

ВНИМАНИЕ! Всегда используйте паховый ремень в сочетании с поясным ремнем.

ВНИМАНИЕ! Коляска не предназначена для бега трусцой и катания на роликовых коньках.

ВНИМАНИЕ! Неосторожность может привести к пожару.

ВНИМАНИЕ! Неправильное складывание, перегрузка или использование нерекондованных аксессуаров может привести к поломке или порче коляски.

ВНИМАНИЕ! Держите пластиковые части подальше от детей во избежание удушья.

ПРЕДУПРЕЖДЕНИЯ: Не позволяйте ребенку играть с этим товаром.

ПРЕДУПРЕЖДЕНИЯ: Во избежание получения травм следует не допускать ребенка к товару во время ее складывания и раскладывания.

РЕКОМЕНДАЦИЯ: Если в инструкции сказано «лево» или «право», это всегда означает, что вы смотрите на коляску с задней стороны (из-за ручки).

ВАЖНО Когда вы собираете коляску Jackey, проследите, чтобы ребенок не находился в колыбели или на сиденье.

ВАЖНО Избегайте опасных ситуаций. Всегда берите реберка на руки из коляски, когда поднимаетесь по лестнице, на эскалаторе или крутых склонах.

ВАЖНО Коляска Jackey должна использоваться только с подходящими для этой модели сиденьем и аксессуарами. Следует использовать только запасные части компании Easywalker и аксессуары, одобренные Easywalker и предназначенные для данной модели коляски.

ВАЖНО Не используйте коляску Jackey, если какая-то деталь неисправна, порвана, отсутствует или функционирует неправильно.

ВАЖНО Коляска не предназначена для бега трусцой и катания на роликовых коньках.

Пожалуйста, не забудьте заполнить гарантийный талон на сайте (www.easywalker.com)

Техническое обслуживание

Проверяйте состояние коляски и защелку buggy регулярно. Содержите коляску Jackey в чистоте. При необходимости используйте влажную ткань и мягкое чистящее средство.

Обычно держатели и вилки передних колес пачкаются. Регулярно снимайте колеса и мойте их теплой водой. Перед тем как надевать колеса, убедитесь, что все части полностью сухие, слегка смажьте оси или силиконовым спреем.

Не допускайте случаев воздействия высоких температур на коляску Jackey. Модель Jackey не устойчива к воздействиям соленой воды. Не используйте отбеливатель и химическую чистку.

Текстильные материалы, из которых изготовлена коляска Jackey, являются

съемными, их можно снимать и стирать в машине.

Перед тем как постирать текстильные части, отстегните все кнопки, удалите поролоновые, пластиковые или металлические части. Всегда обращайтесь **ВНИМАНИЕ!** на этикетки, на которых есть информационные значки.

При влажной погоде всегда пользуйтесь дождевиком, который предназначен для того, чтобы полностью закрыть коляску вместе с козырьком от солнца.

Если коляска намочнет в процессе чистки или от дождя, не сминайте ее, а оставьте сохнуть в разложенном виде в хорошо проветриваемом помещении.

Части коляски Jackey могут немного полинять в результате влияния погодных условий и использования. Но это может произойти и при обычном использовании коляски.

Особое **ВНИМАНИЕ!** Мы уделили разработке и составлению данной инструкции.

Однако содержание настоящей инструкции со временем может изменяться. Компания Easywalker не несет ответственности за технические ошибки или неточности в данной инструкции.

Приобретенный товар может отличаться от товара, описанного в данной инструкции. Вы можете использовать поледнюю версию инструкции на сайте компании:

www.easywalker.com

EN

BG

CN

CZ

DE

DK

EE

ES

FI

FR

HK

HR

HU

ID

IL

IT

JP

KR

LV

NL

NO

PL

PT

RU

SE

SI

SK

TR

TW

UA

Jackey

Gratulerar med köpet av din Jackey!

Jackey uppfyller följande standarder:

- EN1888-1: 2018
- EN1888-2: 2018

VIKTIGT BEHÅLL MANUAL FÖR FRAMTIDA BRUK. Läs instruktionerna noga innan vagnen används, och ta hand om den för framtida bruk. Ditt barns säkerhet kan påverkas om denna manual inte följs.

WARNING! Ett barns säkerhet är ditt ansvar. Lämna aldrig barnet utan uppsikt i Jackey. Låt aldrig ditt barn leka med Jackey. Barnet får inte beröra rörliga delar när du gör justeringar. Denna produkt kräver regelbundet underhåll av användaren. Överbelastning, felaktig ihopfällning av vagnen och användning av icke-godkända tillbehör kan skada eller förstöra den här produkten. Läs instruktionerna.

WARNING! Denna produkt är endast avsedd för barn från nyfödd upp till 4 år upp till en maxvikt på 22 kg / 48,5lbs.

WARNING! Lämna aldrig barnet utan uppsikt.

WARNING! Kontrollera att alla delar är monterade och säkrade före användning.

WARNING! Kontrollera att parkeringsbromsen på din Jackey används när du lyfter ditt barn i eller ut ur vagnen..

WARNING! Max vikt för varukorgen är 5 kg / 11 lbs.

WARNING! Denna produkt är endast lämplig för barn.

WARNING! Tillbehör och delar som inte godkänts av tillverkaren skall inte användas.

WARNING! Varje last ansluten till handtagen och vagnen kan påverka stabiliteten i vagnen.

WARNING! Använd alltid 5-punktsbälte när vagnen är i bruk.

WARNING! Säkra alltid selen mellan benen samt runt midjan om du sätter ditt barn i 5-punktsbälte.

WARNING! Denna produkt är inte lämplig att använda när du joggar eller använder rullskridskor.

WARNING! Var särskilt försiktig med öppen eld eller andra värmekällor i närheten av Jackey och ditt barn.

WARNING! Fel ihopfällning, överbelastning och användning av inte godkänd utrustning kan skada vagnen.

WARNING! Håll plastförpackningen långt borta från spädbarn och barn för att undvika kvävning.

WARNING! Låt inte ditt barn leka med denna produkt.

WARNING! För att undvika skada ska du se till att barnet hålls på avstånd när du faller upp och ihop produkten.

TIPS: När det står "vänster" och "höger" i guiden är det när man står bakom handtaget på vagnen Jackey.

VIKTIGT Jackey måste installeras utan att barnet sitter i sittdelen eller liggdelen.

VIKTIGT Undvik farliga situationer. Ta barnet ur barnvagnen när du går upp eller ner för trappor, rulltrappor och branta sluttningar.

VIKTIGT Jackey bör endast användas i kombination med tillhörande säte och tillbehör.

Använd endast Easywalker liggdelen eller godkända tillbehör med din Jackey.

VIKTIGT Använd inte Jackey om några delar är skadade, verkar splittrad, ofullständiga eller inte fungerar korrekt.

VIKTIGT Jackey är inte lämplig för användning när du springer eller använder rullskridskor.

Glöm inte att fylla i garantiformuläret på vår hemsida och skicka till oss (www.easywalker.com).

Underhåll

Kontrollera din Jackey regelbundet. Rengör Jackey regelbundet. Använd en fuktig trasa och vid behov ett mildt rengöringsmedel. Hållaren där hjulet är och axlarna på bakhjulen är oftast smutsiga. Du kan ta hjulen ur hållaren eller axeln, och tvätta med ljummet vatten. Se till alla delar torkas väl, och använd lite olja eller silikon-spray på axeln innan du sätter på hjulen.

Undvik att använda Jackey i extrema temperaturer. Jackey tål inte saltvatten, så använd den inte i havet. Använd aldrig blekmedel eller kemisk rengjøring.

Alle delar på Jackey kan tas av och tvättas. Före tvätt, ta bort fastnade delar som skum och små delar av metall och plast. Läs tvättråd för varje del noggrant.

Använd alltid regnskyddet när det är blött väder. Om Jackey har blivit blött i regnet eller under tvättning, inte fäll ihop vagnen, men låt den torka i i öppen position i ett rum med god ventilation.

Delar av Jackey kan missfärgas eller bli slitna om de utsätts för väder, vind och under användning. Detta kan också inträffa vid normal användning.

Hoppas denna guide har varit användbar. Easywalker kan inte garantera att alla uppgifter här är fullständiga och korrekta. Leveransen kan skilja sig från den produkt som beskrivs i denna manual. Leta efter den senaste och mest uppdaterade manualen på Easywalkers hemsida: www.easywalker.com

EN

BG

CN

CZ

DE

DK

EE

ES

FI

FR

HK

HR

HU

ID

IL

IT

JP

KR

LV

NL

NO

PL

PT

RU

SE

SI

SK

TR

TW

UA

Jackey

Čestitamo za nakup otroškega vozička Jackey!

Otroški voziček Jackey izpolnjuje zahteve naslednjih standardov:

- EN1888-1: 2018
- EN1888-2: 2018

POMEMBNO SHRANITE NAVODILA ZA NADALJNJO UPORABO.

POMEMBNO Pred uporabo skrbno preberite navodila in jih shranite za nadaljnjo uporabo. Če ne sledite navodilom, lahko resno ogrozite varnost vašega malčka.

OPOZORILO MALČKOVA VARNOST JE VAŠA OBVEZA. Malčki morajo biti ves čas pripeti z varnostnim pasom, nikoli jih ne smete pustiti same, brez nadzora. Pazite, da se malček med nastavitvami vozička ne znajde v bližini gibljivih delov. Voziček potrebuje redno vzdrževanje. Preobremenitev, nepravilno zlaganje ali uporaba nedovoljenih dodatkov lahko poškodujejo ali polomijo voziček. Preberite navodila.

OPOZORILO Izdelek je primeren za malčke od rojstva pa do 4 let starosti, do maksimalne teže 22 kg.

OPOZORILO Malčka nikoli ne pustite samega, brez nadzora.

OPOZORILO Pred uporabo se prepričajte, da so vsa varovala zatak-njena.

OPOZORILO Kadar malčka polagate v voziček ali dvigujete iz njega, mora biti parkirna zavora vedno zategnjena.

OPOZORILO Maksimalna obremenitev košare za shranjevanje znaša: 5 kg.

OPOZORILO Izdelek je namenjen le za enega malčka.

OPOZORILO Ne uporabljajte dodatkov ali nadomestnih delov, ki jih ni odobril proizvajalec.

OPOZORILO Vsaka obremenitev ročaja lahko vpliva na stabilnost vozička.

OPOZORILO Vedno uporabljajte sistem varnostnih pasov.

OPOZORILO Ko prevažate malčka v sedežu, vedno uporabite koračni pas v kombinaciji s trebušnim pasom.

OPOZORILO Izdelka ne uporabljajte med tekom ali rolanjem.

OPOZORILO Nepazljivost lahko povzroči požar.

OPOZORILO Nepravilno zlaganje/preobremenitev in uporaba neodobrenih dodatkov lahko polomijo ali poškodujejo izdelek.

OPOZORILO Plastično prevleko umaknite iz dosega otrok, da preprečite zadušitev.

OPOZORILO: Ne dovolite otroku, da se igra s proizvodom.

OPOZORILO: Da preprečite morebitne poškodbe, poskrbite da otrok ni v neposredni bližini medtem, ko proizvod zlagate in razstavljate.

NASVET: Če v navodilih piše levo ali desno, to vedno pomeni, da gledamo s stališča, ko stojimo za ročajem vozička.

POMEMBNO: Med sestavljanjem vozička Jackey malček ne sme biti v sedežu ali prenosni košari.

POMEMBNO: Izogibajte se nevarnim situacijam. Če se vzpenjate ali spuščate po stopnicah, pomičnih stopnicah ali strmih gričih, vzemite malčka iz vozička.

POMEMBNO: Voziček Jackey lahko uporabljate le s priloženim sedežem in dodatki. Uporabljajte le Easywalker sestavne dele in dodatke, ki jih je preizkusil in odobril Easywalker.

POMEMBNO: Vozička Jackey ne uporabljajte, če je katerikoli del polomljen, strgan, nepopoln ali če se vam zdi, da ne deluje pravilno.

POMEMBNO: Vozička Jackey ne uporabljajte med tekom ali rolanjem.

Ne pozabite izpolniti obrazca za garancijo na spletni strani (www.easywalker.com).

Vzdrževanje

Otroški voziček Jackey redno pregledujte. Jackey redno čistite.

Uporabite vlažno krpo in po potrebi blago čistilno sredstvo.

Držali vrtljivih koles in osi sprednjih koles se radi umažejo. Pogosto snemite kolesa in jih očistite z mlačno vodo. Pred menjavo koles se prepričajte, da so vsi deli popolnoma suhi in osi rahlo naoljite z oljem ali silikonskim sprayem.

Otroškega vozička Jackey ne izpostavljajte ekstremnim temperaturam. Voziček Jackey ni odporen na slano vodo. Ne uporabljajte belil niti kemičnega čiščenja.

Tekstilne prevleke, uporabljene pri vozičku Jackey so snemljive in jih lahko perete v pralnem stroju. Pred pranjem vedno odstranite zaponke, peno ter plastične ali kovinske dele. Vedno upoštevajte nalepko z nasveti za pranje na posameznem delu.

V mokrem vremenu vedno uporabite dežno prevleko.

Če sta voziček Jackey mokra zaradi čiščenja ali dežja, ju ne zlagajte, ampak pustite, da se posušita raztegnjena v dobro prezračenem prostoru.

Deli vozička Jackey lahko zaradi vremenskih razmer in

pogoste uporabe nekoliko spremenijo barvo ali pa se obrabijo. To se lahko pojavi tudi pri normalni uporabi.

Največja skrb je bila posvečena oblikovanju in sestavi teh navodil. Vsebina se lahko kljub temu spremeni brez predhodnega obvestila. Easywalker ne sprejema odgovornosti za tehnične napake ali pomanjkljivosti v teh navodilih. Kupljen izdelek se lahko razlikuje od izdelka, opisanega v teh navodilih. Za najnovejša navodila si oglejte spletno stran Easywalker: www.easywalker.com

EN

BG

CN

CZ

DE

DK

EE

ES

FI

FR

HK

HR

HU

ID

IL

IT

JP

KR

LV

NL

NO

PL

PT

RU

SE

SI

SK

TR

TW

UA

Jackey

Blahoželáme ku kúpe kočíka Jackey!

Jackey spĺňa nasledovné štandardy:

- EN1888-1: 2018
- EN1888-2: 2018

DÔLEŽITÉ USCHOVAJTE MANUÁL PRE POTREBY ĎALŠIEHO POUŽITIA.

DÔLEŽITÉ Pred použitím starostlivo prečítajte návod a uschovajte ho pre potreby ďalšieho nahliadnutia. Bezpečnosť Vášho dieťaťa môže byť ohrozená, ak sa nebudete riadiť inštrukciami v návode.

UPOZORNENIE! BEZPEČNOSŤ DIEŤAŤA JE VAŠA ZODPOVEDNOSŤ. Deti by mali byť pripútané po celý čas a nikdy by nemali byť ponechané bez dozoru. Dieťa by malo byť držané mimo pohyblivých častí pri prispôbovaní nastavení kočíka. Kočík si vyžaduje pravidelnú údržbu majiteľom. Pretáženie, nesprávne skladanie a používanie neodsúhlasených doplnkov môže poškodiť, alebo zničiť kočík. Pozorne čítajte inštrukcie.

UPOZORNENIE! Tento produkt je určený pre deti od 0 až do 4 rokov. Maximálna nosnosť: 22 kg.

UPOZORNENIE! NIKDY NENECHÁVAJTE DIEŤA BEZ DOZORU!

UPOZORNENIE! Uistite sa, že sú všetky poistky zabezpečené pred použitím kočíka.

UPOZORNENIE! Parkovacia brzda by mala byť zaistená počas vkladania a vyberania dieťaťa!

UPOZORNENIE! Maximálna záťaž pre košík kočíka je 5 kg.

UPOZORNENIE! Tento produkt je vhodný iba pre jedno dieťa!

UPOZORNENIE! Doplnky a náhradné diely neodsúhlasené výrobcom by sa nemali používať.

UPOZORNENIE! Akékoľvek bremeno pripevnené k rukoväti ovplyvňuje stabilitu hlbokého/sportového kočíka.

UPOZORNENIE! Vždy použite bezpečnostné popruhy.

UPOZORNENIE! Upínací popruh používajte vždy spolu s ostatnými časťami popruhov.

UPOZORNENIE! Tento produkt nie je vhodný pre behanie, ani korčuľovanie.

UPOZORNENIE! Nepozornosť môže spôsobiť požiar.

UPOZORNENIE! Nesprávne skladanie/preťažovanie a použitie neodsúhlasených doplnkov môže spôsobiť zničenie alebo poškodenie tohto produktu.

UPOZORNENIE! Plastové obaly uschovať mimo dosahu detí, aby sa zabránilo uduseniu.

UPOZORNENIE! Nedovoľte deťom, aby sa s týmto výrobkom.

UPOZORNENIE! Skladajte a rozkladajte výrobok mimo dosahu detí, predídete tým zraneniam.

TIP: Ak sa v inštrukciách hovorí o pravej a ľavej strane, myslí sa tým z pozície, keď stojíte za kočíkom.

DÔLEŽITÉ Pri skladaní kočíka Jackey dbajte na to, aby v kočíku, alebo vo vaničke nebolo dieťa.

DÔLEŽITÉ Vyhnite sa nebezpečným situáciám. Vyberte Vaše dieťa z kočíka Jackey, keď idete hore, alebo dolu schodmi, eskalátorom, alebo strmým kopcom.

DÔLEŽITÉ Jackey by mal byť používaný iba s príslušnou sedacou časťou a doplnkami. Použite iba originál Easywalker diely a doplnky odsúhlasené pre používanie s kočíkom Jackey.

DÔLEŽITÉ Nepoužívajte, ak niektorá časť je zlomená, roztrhnutá alebo ak chýba, alebo nesprávne funguje.

DÔLEŽITÉ Tento produkt nie je vhodný pre behanie, ani korčuľovanie.

Nezabudnite vyplniť záručný formulár na webovej stránke (www.easywalker.com).

Údržba

Pravidelne kontrolujte Jackey. Pravidelne čistite Váš Jackey. Použite vlhkú handričku a ak je to nutné jemný čistiaci roztok.

Držiaky otočných kolies, predných kolies a nápravy sa špinia.

Demontujte kolesá pravidelne a vyčistite ich vlažnou vodou. Uistite sa, že všetky diely sú dôkladne osušené a naolejujte nápravy olejom alebo silikónovým sprejom pred výmenou kolesa.

Nevystavujte Jackey extrémnym teplotám.

Jackey nie je odolný voči slanej vode.

Nikdy nepoužívajte bielicidlo, chemické čistenie.

Potahy používané na kočíku Jackey sú snímateľné a pracie. Pred praním vždy odstráňte spony, penu, plastové a kovové diely. Vždy sa riadte pokynmi na štítku na každej časti.

Počas dažďa vždy používajte pláštenku. Ak sú Jackey, pláštenka mokré kvôli čisteniu alebo dažďu neskladajte ich, ale nechajte vyschnúť v dobre vetranej miestnosti. Časti kočíka Jackey môžu mierne zmeniť farbu v dôsledku poveternostných podmienok a používania. To môže nastať aj normálnym používaním.

Zostavovaniu týchto pokynov bola venovaná maximálna starostlivosť. Avšak obsah môže byť zmenený bez predchádzajúceho upozornenia. Easywalker nenesie zodpovednosť za technické chyby alebo opomenutia v tomto návode. Zakúpený výrobok sa môže líšiť od produktu, ktorý je popísaný v tomto návode. Skontrolujte najnovšie manuály Easywalker na internetových stránkach www.easywalker.com

EN

BG

CN

CZ

DE

DK

EE

ES

FI

FR

HK

HR

HU

ID

IL

IT

JP

KR

LV

NL

NO

PL

PT

RU

SE

SI

SK

TR

TW

UA

Jackey

Jackey puseti satın aldığınız için tebrik ederiz!

Jackey tüm belirtilen standartlara uygundur:

- EN1888-1: 2018
- EN1888-2: 2018

ÖNEMLİ GELECEKTE REFERANS OLMASI İÇİN KULLANIM KILAVUZUNU SAKLAYINIZ .

ÖNEMLİ Talimatları dikkatlice okuyun ve ileride başvurmak için kullanım kılavuzunu saklayınız. Talimatları uygulamazsanız çocuğunuzun güvenliği olumsuz etkilenebilir.

ÇOCUĞUNUZUN GÜVENLİĞİ SİZİN

SORUMLULUĞUNUZDADIR. Çocuklar her zaman emniyet kemeri bağlanmalıdır ve asla gözetimsiz bırakılmamalıdır. Ürünle ilgili ayarlamaları yaparken çocuklar uzakta tutulmalıdır. Bu aracın kullanıcı tarafından düzenli bakımı yapılması gerektir. Aşırı yükleme, yanlış katlanması ve onaylanmayan aksesuarların kullanımı, bu aracın zarar görmesine yol açabilir. Talimatları okuyunuz.

UYARI Bu ürün 22 kg / 48,5 lbs maksimum ağırlığında ve doğumdan itibaren 4 yaşına kadar çocuklar için uygundur.

UYARI Çocuğunuzun gözetimsiz bırakmayın.

UYARI Tüm kilitleme cihazlarının kullanmadan önce kapalı olduğundan emin olun.

UYARI Araç tekerlek frenlerinin çocuğunuzun oturtulması ve kaldırılması sırasında kapalı olduğundan emin olunuz.

UYARI Alt alışveriş sepeti maksimum taşıma kapasitesi: 5 kg / 11 lbs.

UYARI Bu ürün bir çocuk için kullanıma uygundur.

UYARI Üretici tarafından onaylanmamış aksesuar veya yedek parçalar kullanılmayacaktır.

UYARI İtme koluna takılan herhangi bir yük puset kullanım istikrarını olumsuz etkileyebilir.

UYARI Daima emniyet kemeri sistemini kullanınız.

UYARI Çocuğunuzun koltukta tasirken bel ve omuz kemerlerinin birlikte takili olduğundan emin olunuz.

UYARI Kosarken veya paten yaparken kullanım için uygun değildir.

UYARI Dikkatsizlik yangına neden olur.

UYARI Yanlış katlama / aşırı yükleme onaylı olmayan aksesuar kullanımı bu ürünün kırılmasına yol açabilir veya zarar verebilir.

UYARI Boğulmayı önlemek için çocuklardan bu plastik kılıfı uzak tutun.

UYARI: Çocuğunuzun bu ürünle oynamasına izin vermeyin.

UYARI: Herhangi bir yaralanmayı önlemek için ürünün açılması ve katlanması sırasında çocuğunuzun üründen uzakta tutulduğundan emin olunuz.

IPUCU: Eger talimatlarda sağ veya sol yön belirtilmiş ise bu her zaman Jackey in arkasında durduğunuz konuma göre olacaktır.

ÖNEMLİ: Jackey montajı yapılırken koltukta ve portbebe de çocuk olmamalıdır.

ÖNEMLİ: Tehlikeli durumlardan kaçınınız. Eğer merdiven, yürüyen merdiven veya dik yokuşlardan aşağı yukarı gitmek veya eğer Jackey çocuğunuzu dışarı atın.

ÖNEMLİ: Jackey, sadece uyumlu koltuk ve aksesuarlar kullanılmalıdır. Sadece Jackey da Easywalker tarafından kullanım için onaylanmıştır parça ve aksesuarlar kullanınız.

ÖNEMLİ: Herhangi bir parçası kırılmışsa ya da düzgün olarak çalışmadığı gözlemleniyorsa Jackeyi kullanmayınız.

ÖNEMLİ: Jackey kullanımını sırasında koşu ve paten kaymak için tasarlanmış değildir.

Web sitesindeki garanti formunu doldurunuz unutmayınız.
(www.easywalker.com)

Bakım

Lütfen Jackey düzenli olarak kontrol ediniz.

Düzenli olarak Jackey temizleyiniz. Nemli bir bez ve hafif bir temizleme çözeltisiyle gerektiğinde kullanınız.

Döner tekerlek sahipleri ve ön tekerlek aks kirli olduğunda. Düzenli olarak tekerlekleri çıkarınız ve ılık su ile temizleyiniz. Tüm parçaları tekerlekler değiştirmeden önce yağ veya silikon sprey ile hafifçe akslar iyice kurutulur ve petrol olduğundan emin olun.

Aşırı sıcaklıklara Jackey maruz bırakmayınız.

Jackey tuzlu suya dayanıklı değildir.

Kuru temizleme, çamaşır suyu asla kullanmayınız.

Jackey kullanılan kumaşları çıkarılabilir ve yıkanabilir.

Yıkamaya başlamadan önce her zaman kemer tokalarını, köpük, plastik veya metal parçaları kaldırınız. Her zaman ürün etiketindeki yıkama talimatlarına uyun. Islak havalarda her zaman yağmurluk kullanınız. Jackey ıslak ise temizlik ya da yağmur nedeniyle katlayın ama kurumaya bırakmayınız, iyi havalandırılmış bir odada, dışarı açıldı. Jackey parçaları biraz bozarak zarar verebilir ya da hava koşulları ve kullanım sonucu aşınmış olur. Bu da normal kullanım ile oluşabilir.

Bu talimatları tasarımı ve derlemesinde icra edildi. İçerik, haber verilmeksizin değiştirilebilir. Easywalker bu kılavuzda yer alan teknik hatalardan ya da eksikliklerden sorumlu tutulamaz. Bu kılavuzda açıklanan ürün satın alınan ürüne göre farklılık gösterebilir. En son kılavuzları Easywalker web sitesi içinde kontrol ediniz.
www.easywalker.com

EN

BG

CN

CZ

DE

DK

EE

ES

FI

FR

HK

HR

HU

ID

IL

IT

JP

KR

LV

NL

NO

PL

PT

RU

SE

SI

SK

TR

TW

UA

Jackey

恭喜您選購了Jackey嬰兒手推車!

本產品已通過如下安全標準：

EN1888-1: 2018, EN1888-2: 2018

注意：請保留使用說明書以備日後參考。

注意：使用前請詳細閱讀使用說明，並保留以備日後參考。若不依照指示使用，可能造成幼童危險。

警告：嬰幼兒的安全乃是您的責任。嬰幼兒於車上時務必保持使用安全帶束縛系統，並且不得將嬰幼兒單獨留置車上無人看護! 當調整車上任何可活動備配件時必須確認嬰幼兒的肢體與車台保持安全距離。使用者需對本產品進行一般性的保養維護。超載或不正確的折疊及使用非經核准的零附件都可能造成車台損壞、故障或不安全。閱讀使用說明。

警告：本產品的推車座椅適用於新生兒到3歲左右的嬰幼兒，最大載重量15公斤。

警告：不得將嬰幼兒單獨留置車上無人看護。

警告：使用前請確認所有鎖定裝置都已固定無誤。

警告：當嬰幼兒進出車台時請先啟用煞車裝置。

警告：置物籃的最大載重量是5公斤或11磅。

警告：本產品只能承載一位嬰幼兒。

警告：不得使用非經製造商允許的配件或替換零件。

警告：在手把上附載任何物品可能影響車台的穩定。

警告：隨時保持使用安全帶。

警告：安全帶或束縛系統必須正確的扣合及使用。

警告：本產品不適合做為跑步或溜冰使用。

警告：任何疏失可能造成火災。使用時應遠離火源、高溫或電源附近。

警告：超載或不正確的折疊及使用非經核准的零附件都可能造成車台損壞、故障或不安全。

警告：勿讓嬰幼兒接近或玩塑膠袋以免發生窒息危險。

警告：請勿讓孩童把產品當玩具。

警告：收車或是打開推車時，請讓孩童遠離推車!

注意：說明書上所謂的左或右邊，是指從車台後方往前看的方向。

注意：當組裝本產品時，不得將嬰幼兒留置在座位或睡箱上。

注意：為避免危險，上下樓梯、手扶梯或山坡時，先將嬰幼兒抱離車台。

注意：本產品必須和座位及配件一起使用，並只能使用原廠認可的Easywalker零配件。

注意：當任何零件破損、不完整或功能不順暢時請立即停止使用。

注意：本產品不適用於慢跑或使用滑輪鞋推行。

別忘了在網站上填寫完整的保固資料
(www.easywalker.com)

保養維修

經常例行性的檢查。

經常進行清潔。必要時，可使用濕布和溫和的清潔液擦拭。

如果旋轉輪座或前輪軸受到髒汙，請將輪子拆下以溫水清洗。然後確定擦乾所有零件再將輪軸上油後重新裝回車架。

請避免直接將產品暴露於極端的天候底下。

本產品對海(鹽)水無保護力。

請勿漂白及乾洗。

座布及椅套等紡織品可拆下清洗。

請勿使用滾筒式烘衣機。清洗前請先取下連繫物、泡棉、塑膠或金屬零件。

請參閱各項配件上的洗滌標示。

請務必在下雨天使用雨罩。如果因為清洗或因雨淋濕，請勿折疊產品並應置於通風處保持開啟自然風乾。

基於天候或使用過程的因素，產品上部份的零組件可能會有微的褪色或破損。這種情況在正常的使用情況下也可能產生。

以最大的關心於設計和編撰以上的使用說明。然而仍有可能在無特別通知的情況下進行任何的修改。本說明書如因究於技術上的錯誤或印刷遺漏，本公司將不承擔任何責任。

購買的產品可能和說明書中的描述產品有所出入。請前往公司網站查看最新的產品說明

www.easywalker.com

產品保固

凡是購買Easywalker 出產的嬰兒推車或是傘車的系列產品，在依說明書指示的正常使用下，若產品有任何製造上的缺失，自購買日起的一年內，我們都將提供免費的維修服務。您可以持購買證明(如：發票)，向原經銷商要求提供維修保固服務。如果您並非親自在國內購買，而是親友送的禮物時，可以向當地的

Easywalker代理商查詢產品的註冊編號以茲證明。

若在保固期內產品出現了任何材質或製作上的瑕疵，Easywalker當然也會提供免費維修的服務。

但是若因任何不可抗力的自然災害而造成產品損壞的話，本公司將不負任何賠償責任，當然也無法提供以上的維修服務。

維修保固服務

若在保固期內產品出現了任何材質或製作上的瑕疵(不含耗品:輪子,手把套及椅布等耗品)，在符合維修的條件下，請找原購買處的經銷商要求提供維修服務。如果您所找的經銷商無法提供您滿意的維修服務的話，請直接打電話與臺灣總代理環豐開發有限公司聯繫。電話:(03) 3520618

EN

BG

CN

CZ

DE

DK

EE

ES

FI

FR

HK

HR

HU

ID

IL

IT

JP

KR

LV

NL

NO

PL

PT

RU

SE

SI

SK

TR

TW

UA

Jaskey

Вітаємо вас з придбанням коляски Jaskey!

Коляска Jaskey відповідає вимогам стандартів:

EN1888-1: 2018, EN1888-2: 2018

ЗБЕРЕЖІТЬ ЦЮ ІНСТРУКЦІЮ ДЛЯ ПОДАЛЬШОГО ВИКОРИСТАННЯ.

ВАЖЛИВО. Перед використанням коляски уважно прочитайте інструкцію, якою ви можете згодом керуватися.

Пам'ятайте, що безпека вашої дитини може бути під загрозою, якщо ви не будете дотримуватися даної інструкції.

УВАГА! БЕЗПЕКА ВАШОЇ ДИТИНИ - ВАША ВІДПОВІДАЛЬНІСТЬ.

Діти можуть отримати різні травми, тому не залишайте їх без нагляду.

Тримайте дітей в стороні від частин коляски, що рухаються, під час внесення змін до конструкції.

Коляска вимагає постійного контролю 4 боку власника.

Перевантаження, неправильне складання і використання непідходящих аксесуарів можуть пошкодити або зламати коляску. Прочитайте цю інструкцію.

УВАГА! Коляска призначена для дітей від народження до 3х років (максимальна вага дитини - 22кг/48,5 фунтів).

УВАГА! Ніколи не залишайте вашу дитину в колясці без нагляду.

УВАГА! Переконайтеся в тому, що усі замкові пристрої добре закріплені.

УВАГА! Паркувальне гальмо має бути опущене, коли Ви саджаєте/виймаєте дитину.

УВАГА! Максимальне навантаження на кошики для покупок - 5 кг/11 фунтів.

УВАГА! Коляска призначена тільки для однієї дитини.

УВАГА! Використовуйте тільки аксесуари і запасні частини, рекомендовані виробником.

УВАГА! Будь-який вантаж на ручці коляски впливає на її стійкість.

УВАГА! Завжди використовуйте систему ременів безпеки.

УВАГА! Завжди використовуйте паховий ремінь у

поєднанні з поясным ременем.

УВАГА! Коляска не призначена для бігу підтюпцем і катанню на роликівих ковзанах.

УВАГА! Необережність може привести до пожежі.

УВАГА! Неправильне складання, перевантаження або використання не рекомендованих аксесуарів може привести до поломки або псування коляски.

УВАГА! Тримайте пластикові частини чимдалі від дітей, щоб уникнути задухи.

ПОПЕРЕДЖЕННЯ: Не дозволяйте дитині гратися з цим товаром.

ПОПЕРЕДЖЕННЯ: Щоб уникнути отримання травм слід не допускати дитину до товару під час її складання і розкладання.

РЕКОМЕНДАЦІЯ: Якщо в інструкції сказано «ліво» або «право», це завжди означає, що ви дивитесь на коляску із заднього боку (із-за ручки).

ВАЖЛИВО. Коли ви збираєте коляску Jaskey, простежте, щоб дитина не знаходилася в колісці або на сидінні.

ВАЖЛИВО. Уникайте небезпечних ситуацій. Завжди беріть дитину на руки з коляски, коли піднімаєтеся по сходах, на ескалаторі або крутих схилах.

ВАЖЛИВО. Коляска Jaskey повинна використовуватися тільки з тим сидінням і аксесуарами, що підходять для цієї моделі. Слід використовувати тільки запасні частини компанії Easywalker і аксесуари, схвалені Easywalker та призначені для цієї моделі коляски.

ВАЖЛИВО. Не використовуйте коляску Jaskey, якщо якась деталь несправна, порвана, відсутня або функціонує неправильно.

ВАЖЛИВО. Коляска не призначена для бігу підтюпцем і катанню на роликових ковзанах.

Будь ласка, не забудьте заповнити гарантійний талон на сайті (www.easywalker.com)

Технічне обслуговування

Регулярно перевіряйте стан коляски Jaskey. Тримайте коляску Jaskey в чистоті. При необхідності використовуйте вологу тканину і м'який чистячий засіб.

Зазвичай утримувачі і вилки передніх коліс брудняться.

Регулярно знімайте колеса і мийте їх теплою водою.

Перш ніж надівати колеса, переконаєтеся, що усі частини повністю сухі, злегка змастіть осі силіконовим спреєм.

Не допускайте випадків дії високих температур на коляску Jaskey. Модель Jaskey не стійка до дій солоної води. Не використовуйте відбілювач і хімічне чищення.

Текстильні матеріали, з яких виготовлена коляска Jaskey, є знімними, їх можна знімати і прати в машині.

Перш ніж попрати текстильні частини, відстебніть усі кнопки, видаліть поролонові, пластикові або металеві частини. Завжди звертайте **УВАГУ!** на етикетки, на яких є інформаційні значки.

При вологій погоді завжди користуйтеся дощовиком, який призначений для того, щоб повністю закрити коляску разом з козирком від сонця.

Якщо коляска намокне в процесі чищення або від дощу, не мніть її, а залиште сохнути в розкладеному вигляді в добре провітрюваному приміщенні.

Частини коляски Jaskey можуть трохи линяти в результаті впливу погодних умов і використання. Але це може статися і при звичайному використанні коляски. Особливу увагу ми приділили розробці і складанню даної інструкції.

Проте зміст справжньої інструкції з часом може змінюватися. Компанія Easywalker не несе відповідальності за технічні помилки або неточності в даній інструкції.

Придбаний товар може відрізнитися від товару, описаного в даній інструкції. Ви можете використати останню версію інструкції на сайті компанії: www.easywalker.com

EN

BG

CN

CZ

DE

DK

EE

ES

FI

FR

HK

HR

HU

ID

IL

IT

JP

KR

LV

NL

NO

PL

PT

RU

SE

SI

SK

TR

TW

UA

DISTRIBUTORS

Distributors / представител / 经销商 / distributoři
Distributoren / distributører / müügiagent
distribuidores / jakaja / distributeurs / 经销商
distributeri / vizonteladó / דִּיִּסְטְרִיבּוּטוֹר / 유통사
izplatītājiem / distributeurs / distributører
dystrybutorzy / Distribuidores / дистрибьюторы
distributörer / distributerji / distribútori /
distribütörler / 经销商

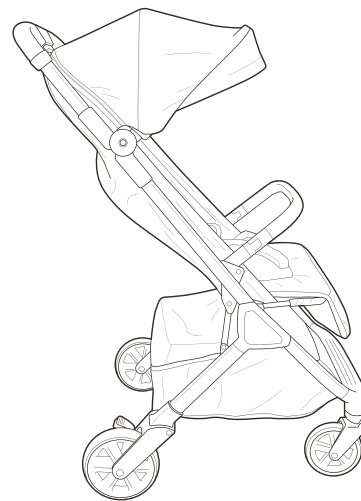

**The Netherlands | Austria | Baltics
Belgium | Denmark | Finland | France
Germany | Hungary | Luxemburg
Norway | Sweden | Switzerland | Spain**
Easywalker B.V.
Generaal Vetterstraat 76A
1059 BW Amsterdam
The Netherlands

Bulgaria
Bebemax
Transportna Str. 15, Smart Center
8000 Burgas
Bulgaria

Czech Republic | Slovakia
Ags 92, s.r.o.
Pestovatelska 13
82104 Bratislava
Slovakia

Greece
Epko International SA
Metamorfoseos 1 & L. Pentelis 105
15234 Chalandri-Athens
Greece

Indonesia
PT. B&W International
Green Sedayu Biz Park
Daan Mogot
Dm 15 No 128
Jl Daan Mogot RT 5 RW 2 Kalideres
Jakarta
Barat 11840

Israel
היצרן: EASYWALKER ארץ היצור: סין
היבואן: שסק בע"מ רח' כנרת 1, ק. שדה התעופה
טל: 03-5775111 מס יבואן: 511120503

Japan
GMP INTERNATIONAL CO.,LTD.
1-18-5 Tl Bldg. Tomigaya,
Shibuya-ku,Tokyo
1510063
Japan

Kazakhstan | Kyrgyzstan | Russia | UAE
Kiddi LLC
E356 street, 6/11
Astana, 010010
Kazakhstan

Poland
Solution Baby Care SP. Z O.O.
Ul. Dostatnia 31C/6
02-991 Warsaw
Poland

Portugal
Decoracao Chana de Neves e Nunes,
Lda Av. Casal da Serra Lt. I2 Arm.2
2625-085 Povoia de Santa Iria
Portugal

**Singapore | Malaysia | Thailand
Vietnam**
B.I.D TRADING PTE Ltd.
69 Kaki Bukit Avenue
1 Shun Li Industrial Park 417947
Singapore

Taiwan
JING-FONG development co . ltd
8F.-1, No.77, Xindu 6th St.,
Taoyuan Dist
330 Taoyuan City
Taiwan

Ukraine
Kidstar LTD
Sosnins Family Street 3
08131 Kiev
Ukraine

EN1888-2: 2018



Dutch Design
Made in China

Easywalker Jackey Manual 1.0
www.easywalker.com

 **easywalker**