

BIRCH

BABYROOM

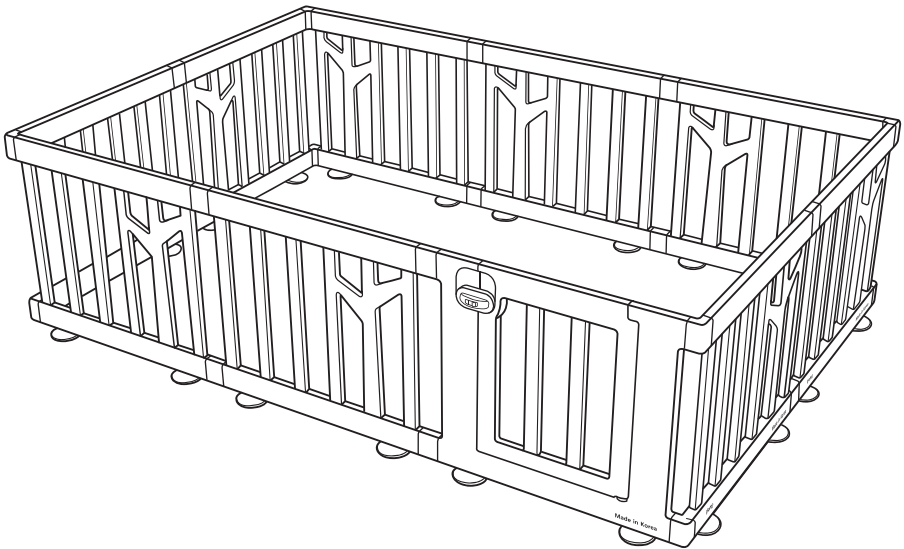

ifam



a



b



c



d



e



f



g



h



i



j



k



l



m



n

⚠ 라운드 고정용 브라켓(㉑)은 보강이 필요한 라운드 패널(㉒) 결합부에 조립해 주세요.



- Assemble the Round panel holder (㉑) to the joint of the round panel (㉒) that requires reinforcement.

- 请将圆形固定用支架(㉑)组装在需要加强的圆形面板(㉒)连接部位

- 請將圓形固定用支架(㉑)組裝在需要加强的圓形面板(㉒)連接部位

- ラウンド固定用ブラケット(㉑)は、補強が必要なラウンドパネル(㉒)の接合部に取り付けてください。

- Соедините держатель круглой панели (㉑) с соединением круглой панели (㉒).

Обратите внимание, вам придется приложить усилие для этого.

- Assemblez le support du panneau rond (㉑) à l'articulation du panneau rond (㉒) qui nécessite un renforcement.

- قم بتجميع حامل اللوحة الدائرية (㉑) في وصلة اللوحة الدائرية (㉒) التي تحتاج إلى تعزيز.

논슬립 레벨러

Non-slip Leveler / 防滑高度调节底垫 / 防滑高度調節底墊 / ノンスリップレベラー / Нескользкий уровень /
Niveleur antidérapant / مستوى غير قابل للانزلاق

1

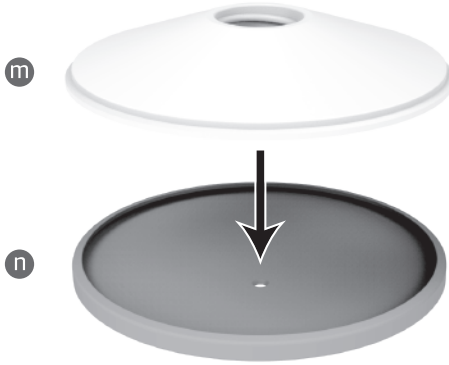

2

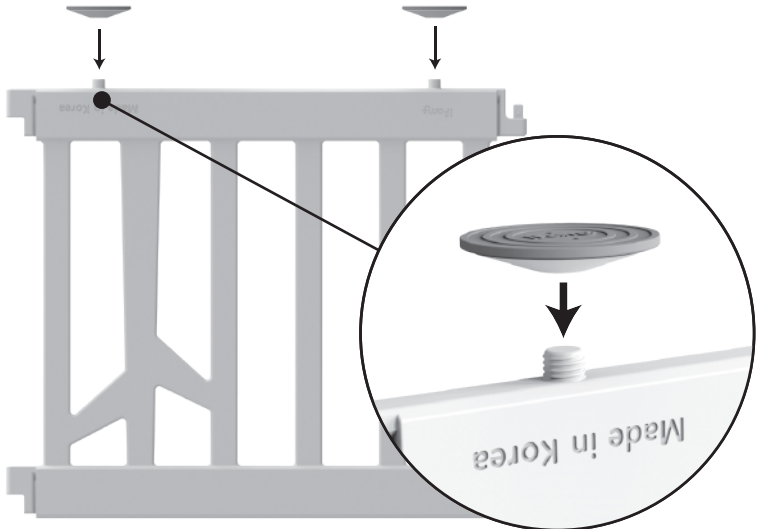

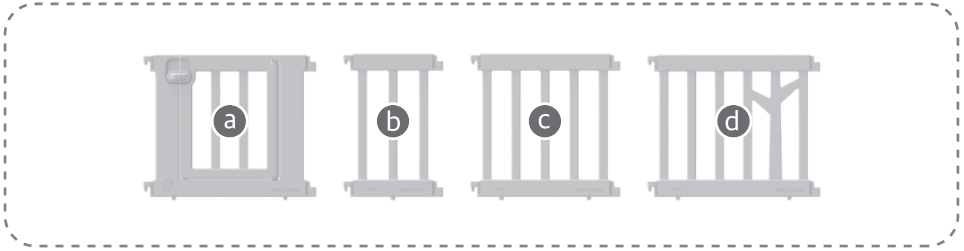

※ 직선 연결

Straight Connection / 直线连接 / 直線連接 / 直線で結ぶ / Соединить по прямой линии / Couplage en ligne droite / اتصال مستقيم

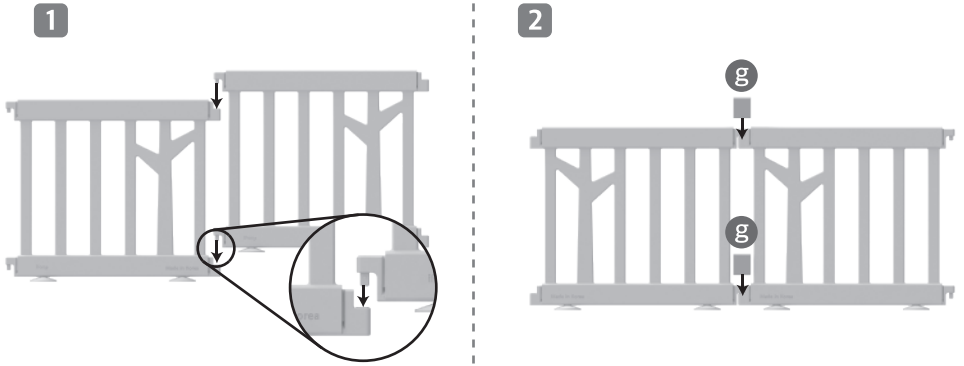

※ 코너 연결

Corner Connection / 拐角连接 / 拐角連接 / コーナー接続 / Соединения с углами / Coin connexion / اتصال زاوية

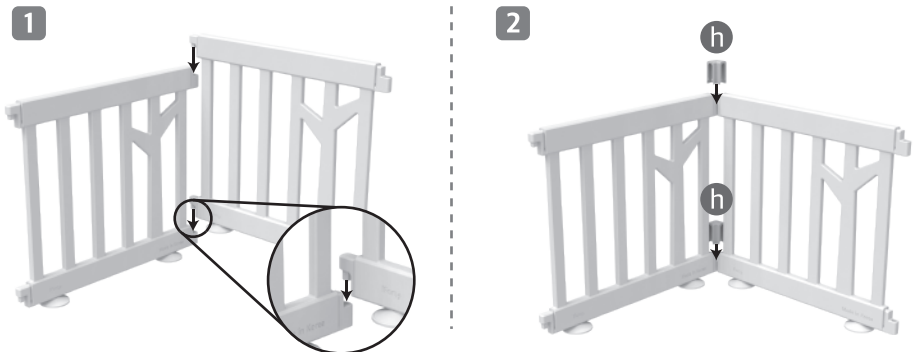

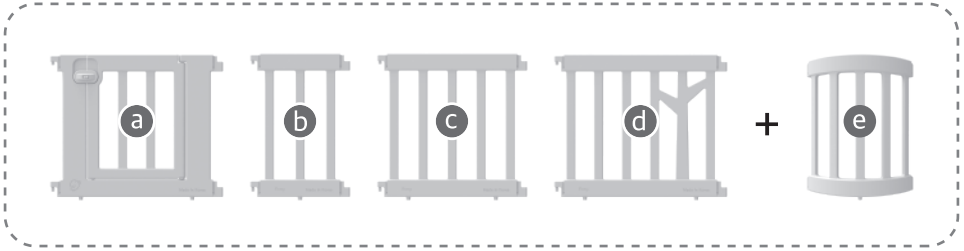

1

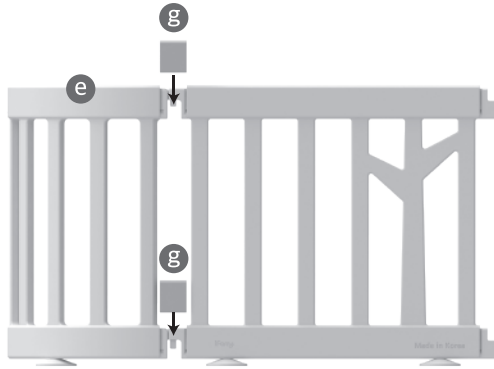

2

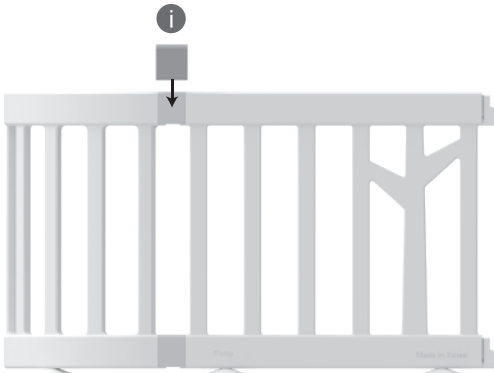

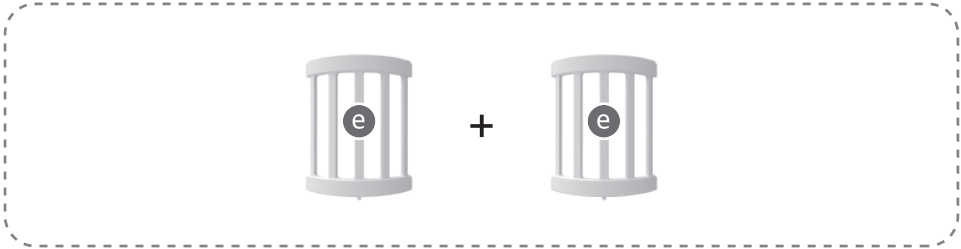

1

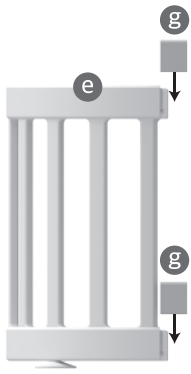

2

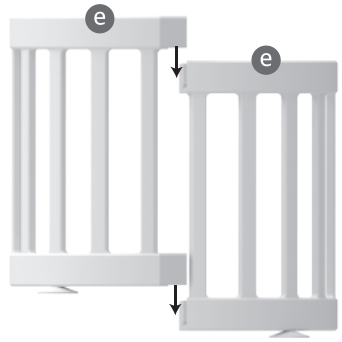

3



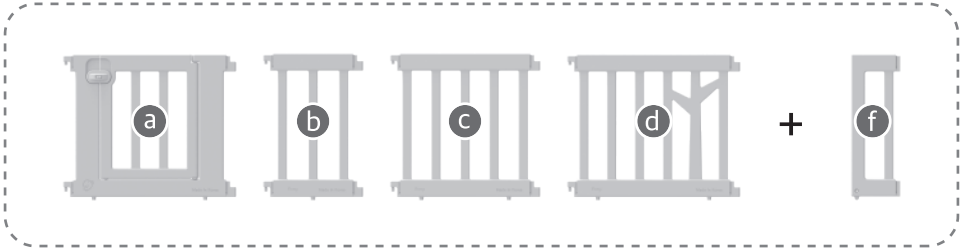

※ 직선 연결 Straight Connection / 直线连接 / 直線連接 / 直線で結ぶ / Соединить по прямой линии / Couplage en ligne droite
اتصال مستقيم

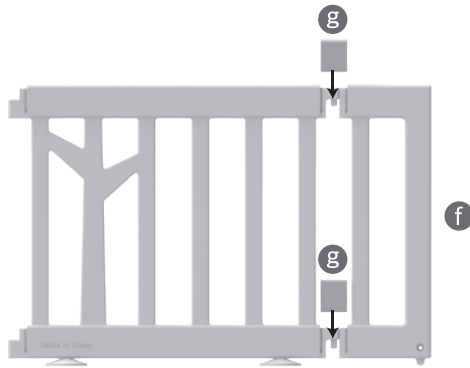

※ 코너 연결 Corner Connection / 拐角连接 / 拐角連接 / コーナー接続 / Соединения с углами / Coin connexion / اتصال زاوية



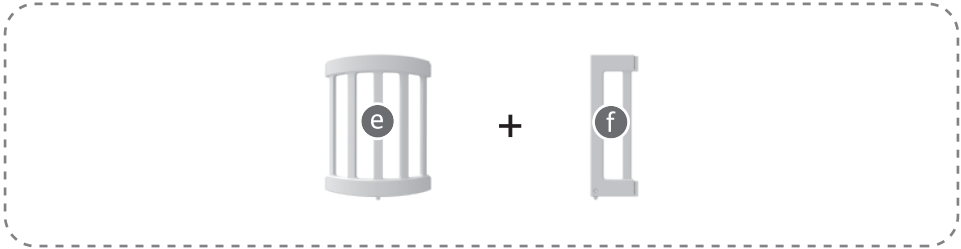

1

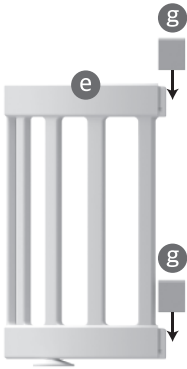

2

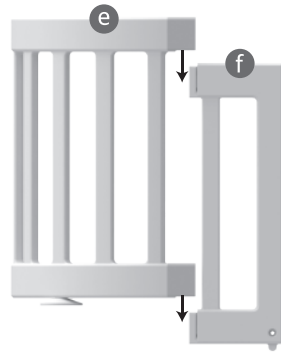

3

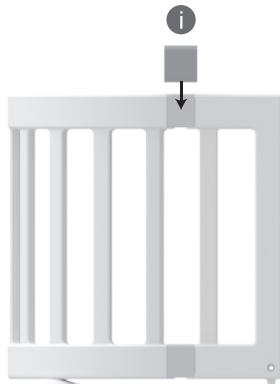

벽 고정 브라켓

Wall mounting Bracket / 牆壁固定用支架 / 牆壁固定用支架 / 壁固定用ブラケット / Настенный кронштейн / Support de fixation murale / حامل تثبيت على الحائط

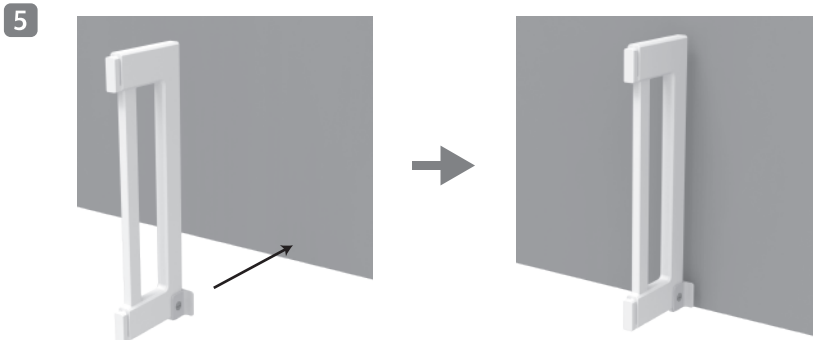
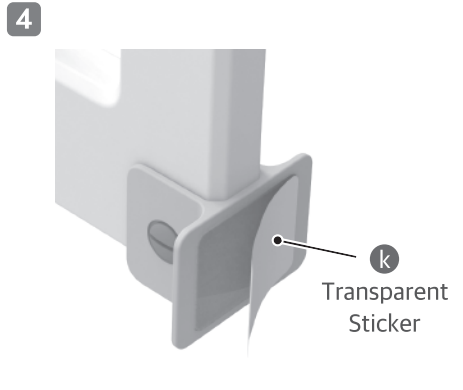
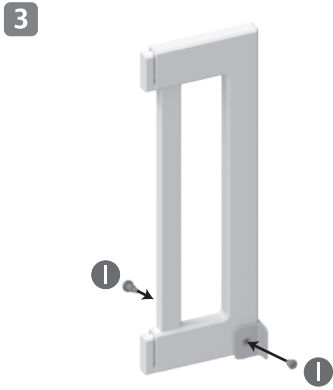
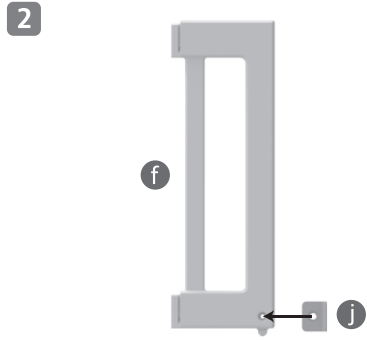
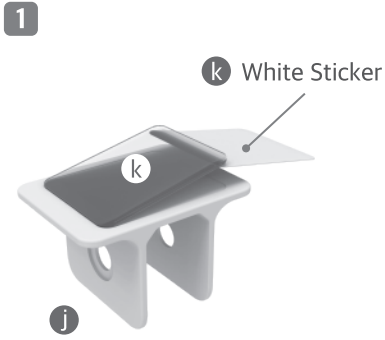

KR

- 사용 용도 외에 다른 용도로 사용하지 마세요.
- 제품의 조립은 반드시 어른이 진행해 주세요.
- 제품을 직사광선 및 화기에 가까이 하지 마세요.
- 조립 방법에 따라 정확하게 조립하여 사용해 주세요.
- 본 제품이 안전하게 조립되어 있는지 확인 후, 사용해 주세요.
- 구성품이 파손, 불량, 누락 되었을 경우 구입처로 연락해 주세요.
- 제품을 사람을 향해 던지거나 날카로운 물건으로 굽지 마세요.
- 모서리에 부딪혀 다칠 수 있으니 주의해 주세요.
- 작은 구성품들이 많으므로 분실되지 않도록 주의해 주세요.
- 제품 보관 시 반드시 세워서 보관해 주세요.
(기울여 세워 놓을 시 제품 파손의 원인이 되고, 제품 결합의 문제가 될 수 있습니다.)
- 재질 특성상 습기가 많은 공간이나 환경에 따라 부식 및 변형, 변색 등이 발생할 수 있습니다.
- 사용 중 너트가 헐거워질 수 있으니, 수시로 확인하여 조여 주시기 바랍니다.
- 패널(㉠, ㉡, ㉢, ㉣, ㉤, ㉥, ㉦) 구멍에 물이 들어가지 않도록 주의해 주세요.
- 벽 고정용 브라켓(㉧)과 스티커(㉨) 사용 시 설치 부분을 깨끗이 닦은 후 사용하고, 유리나 대리석 벽면과 같은 굴곡이 없는 곳에서 사용해 주세요.
(벽지나 나무, 종이로 된 벽면 사용 시 벽면 파손의 문제가 있을 수 있습니다.)
- 제품 청소 시 물티슈로 가볍게 닦은 후, 마른 수건으로 닦아 주세요.

EN

- Please use the product only for the purpose described on the user manual.
- Please make it sure that adults are responsible for the assembly.
- Do not put the product near direct sunlight or fire.
- Assemble the product exactly according to the Assembly Guideline before use.
- Check the product to see whether it is safely assembled before use.
- When the components of the product are broken, fault, missing. Contact the customer service.
- Don't throw the product towards people or don't scratch the product with sharp objects.
- Be careful not to get hurt by bumping into edges of the product.
- Be aware of losing small components.

- When storage, make sure to store the product standing straight.
(Leaning the product may cause damage or defect on the product)
- Due to the material properties, corrosion, deformation, and discoloration may occur depending on humid spaces or environments.
- The nuts may become loose during use, so please check and tighten them regularly.
- Please be careful to prevent water from entering the holes in the panels (a, b, c, d, e, f).
- When using the wall mounting bracket (j) and sticker (k), make sure to clean the installation area thoroughly and use them on flat surfaces, such as glass or marble walls.
(Using on wallpaper, wood, or paper walls may cause damage to the wall.)
- When cleaning the product, use a wet tissue to wipe out the filth and clean it with a dry towel.

CN

- 请勿将本产品用于使用用途以外
- 请务必由成人组装产品
- 请勿将产品靠近直射光线及火源
- 请按安装指南正确安装产品
- 请确认产品已安全安装后才使用
- 构成品若有破损、不良、遗漏, 请联系客服中心
- 请勿将产品扔向他人或用尖锐物品刮擦产品
- 敬请注意, 避免撞到产品的角边而受伤
- 组装小配件较多, 请注意不要遗失
- 请务必竖立产品进行保管 (倾斜保管时可能会造成产品破损, 也会对产品结合造成问题)
- 由于材料特性, 在潮湿的空间或环境中使用产品, 可能会出现腐蚀、变形和变色等情况
- 在使用过程中, 螺母可能会松动, 请随时确认并拧紧
- 请注意不要让水进入侧板(a, b, c, d, e, f)的孔中
- 使用墙壁固定用支架(j)与贴纸(k)时, 请彻底擦拭安装部分, 并在玻璃或大理石墙面等无迂曲处使用 (如果使用在壁纸墙面或木制墙面时, 可能会导致墙面破损的问题)
- 产品上染上污渍时, 请使用湿巾轻轻擦拭后用干毛巾擦干

CN

- 請勿將本產品用於使用用途以外
- 請務必由成人組裝產品
- 請勿將產品靠近直射光線及火源
- 請按安裝指南正確安裝產品
- 請確認產品已安全安裝後才使用
- 構成品若有破損、不良、遺漏，請聯繫客服中心
- 請勿將產品扔向他人或用尖銳物品刮擦產品
- 敬請注意，避免撞到產品的角邊而受傷
- 組裝小配件較多，請注意不要遺失
- 請務必豎立產品進行保管 (傾斜保管時可能會造成產品破損，也會對產品結合造成問題)
- 由於材料特性，在潮濕的空間或環境中使用產品，可能會出現腐蝕、變形和變色等情況
- 在使用過程中，螺母可能會鬆動，請隨時確認並擰緊
- 請注意不要讓水進入側板(a), (b), (c), (d), (e), (f)的孔中
- 使用牆壁固定用支架(①)與貼紙(②)時，請徹底擦拭安裝部分，並在玻璃或大理石牆面等無迂曲處使用 (如果使用在壁紙牆面或木製牆面時，可能會導致牆面破損的問題)
- 產品上染上污漬時，請使用濕巾輕輕擦拭後用乾毛巾擦乾

JP

- 本来の用途以外には使用しないでください。
- 組み立ては必ず大人が行ってください。
- 直射日光を避けて、火気の近くにおかないでください。
- 説明書の通りに正確に組み立ててご使用ください。
- 安全に組み立てができたか、十分に確認してからご使用ください。
- 部品の不足や、破損や不良が見られる場合は販売店までご連絡ください。
- 製品を人に向かって投げたり、鋭いもので搔かないでください。
- 角にぶつかりますと怪我の原因に繋がりますので、ご注意ください。
- 小さいパーツが多いので紛失しないようご注意ください。
- 保管時には必ず立たせて保管してください。
(立てかけて保管すると製品破損の原因となり、組み立て時に問題が発生する恐れがあります。)

- 材質の特性上、湿気が多い場所や環境によって腐食や変形、変色が発生する可能性があります。
- 使用中にナットが緩むことがあるので、定期的に確認して締めてください。
- パネル(a, b, c, d, e, f)の穴に水が入らないように注意してください。
- 壁固定用ブラケット(j)とステッカー(k)を使用する際は、設置部分をきれいに拭いた後、ガラスや大理石の壁面などの平らな場所で使用してください。
(壁紙や木材、紙の壁面で使用すると壁面に損傷する恐れがあります。)
- 汚れはウェットティッシュなどで軽くぬぐってから、乾いたタオルで拭き取ってください。

RU

- Используйте изделие только по назначению, указанному в инструкции.
- Ответственность за правильную сборку изделия лежит на взрослых.
- Не кладите изделие рядом с прямыми солнечными лучами или огнем.
- Перед использованием соберите изделие точно в соответствии с инструкцией по сборке.
- Перед использованием проверьте продукт, чтобы убедиться, что он надежно собран.
- Если компоненты изделия сломаны, неисправны, отсутствуют.
Свяжитесь со службой поддержки клиентов.
- Бережно обращайтесь с изделием – не царапайте и не бросайте его.
- Будьте осторожны, чтобы не повредить края изделия.
- Следите за мелкими деталями, чтобы не потерять их.
- При хранении убедитесь, что продукт стоит прямо
(Наклон изделия может привести к повреждению или дефекту изделия)
- Из-за свойств материала в условиях повышенной влажности могут возникать коррозия, деформация и обесцвечивание.
- Гайки могут ослабевать в процессе эксплуатации, поэтому регулярно проверяйте и затягивайте их.
- Будьте осторожны, чтобы предотвратить попадание воды в отверстия панелей
(a, b, c, d, e, f).
- При использовании настенного крепления (j) и наклейки (k) убедитесь, что область установки тщательно очищена, и используйте их на ровных поверхностях, таких как стекло или мраморные стены.
(Использование на обоях, дереве или бумажных стенах может повредить поверхность)
- При очистке продукта используйте влажную ткань, затем вытрите насухо.

- FR** · Veuillez utiliser le produit uniquement aux fins décrites dans le manuel d'utilisation.
- Veuillez vous assurer que les adultes sont responsables de l'assemblage.
 - Gardez le produit à l'abri de la lumière directe du soleil et du feu.
 - Veuillez l'assembler et l'utiliser correctement selon la méthode d'assemblage.
 - Utilisez après avoir vérifié que ce produit est assemblé en toute sécurité.
 - Si votre composant est endommagé, défectueux ou manquant, veuillez contacter le service client.
 - Ne lancez pas le produit envers les autres et ne rayez pas le produit avec des objets pointus.
 - Soyez prudent car il peut cogner au bord et causer des blessures.
 - Les petits composants sont nombreux, veillez donc à ne pas les perdre.
 - Lors du stockage du produit, assurez-vous de le maintenir en position verticale.
(S'il est incliné, ceci peut l'endommager et causer des problèmes lors de son assemblage)
 - En raison des propriétés des matériaux, la corrosion, la déformation et la décoloration peuvent se produire en fonction des espaces ou environnements humides.
 - Les écrous peuvent se desserrer pendant l'utilisation, veuillez donc les vérifier et les resserrer régulièrement.
 - Veuillez faire attention à empêcher l'eau d'entrer dans les trous des panneaux (a), (b), (c), (d), (e), (f).
 - Lors de l'utilisation du support mural (j) et de l'autocollant (k), assurez-vous de nettoyer soigneusement la zone d'installation et de les utiliser sur des surfaces planes, telles que des murs en verre ou en marbre.
(L'utilisation sur des murs en papier peint, en bois ou en papier peut endommager le mur.)
 - Si le produit présente des corps étrangers, essuyez-le légèrement avec un mouchoir en papier humide, puis avec une serviette sèche.

- يرجى استخدام المنتج فقط للغرض الموضح في دليل المستخدم.
- يرجى التأكد من أن البالغين مسؤولون عن التجمع.
- لا تضع المنتج بالقرب من أشعة الشمس المباشرة أو النار.
- قم بتجميع المنتج تمامًا وفقًا لتوجيهات التجميع قبل الاستخدام.
- تحقق من المنتج لمعرفة ما إذا كان قد تم تجميعه بأمان قبل الاستخدام.
- عندما تكون مكونات المنتج مكسورة ، خطأ ، مفقود. اتصل بخدمة العملاء.
- لا ترمي المنتج تجاه الأشخاص أو تخدش المنتج بأشياء حادة.
- احرص على عدم التعرض للأذى من خلال الاصطدام بحواف المنتج.
- عند تنظيف المنتج ، استخدم منديلًا مبللًا لمسح الأوساخ و تنظيفه بمنشفة جافة
- عند التخزين ، تأكد من تخزين المنتج بشكل مستقيم
- (قد يؤدي ميل المنتج إلى تلف المنتج أو حدوث عيب فيه)
- نظرًا لخصائص المواد، قد يحدث تآكل أو تشوه أو تغيير في اللون اعتمادًا على المساحات أو البيئات الرطبة.
- قد تصبح الصور غير محكمة أثناء الاستخدام، لذا يرجى التحقق منها وشدها بانتظام.
- يرجى توخي الحذر لمنع دخول الماء إلى الثقوب في الألواح (a)، (b)، (c)، (d)، (e)، (f).
- عند استخدام حامل التثبيت على الحائط (j) والملصق (k)، تأكد من تنظيف منطقة التثبيت جيدًا واستخدامهما على الأسطح المستوية، مثل الجدران الزجاجية أو الرخامية. (استخدامهما على الجدران المكسوة بورق الجدران أو الخشب أو الورق قد يتسبب في تلف الجدار.)
- احذر من فقد المكونات الصغيرة

ifamj

A/S 1544-1986

Copyright © SMCORP. Allrights Reserved.